



**ASSA ABLOY**



Puertas & Portones Automaticos, S.A. de C.V.

*¡Nuestra pasión es la Solución!....*

»CATALOGO GENERAL 2025 MARCA PHILLIPS.

C A T Á L O G O

# Más de 60 años siendo los mejores



(229) 461-7028

portonesautomaticos@adsver.com.mx  
ads.portonesautomaticos@outlook.com



V02.25

(229) 927-55107, 167-8080, 167-8007, 151-7529



www.adsver.com.mx

### ¿Cómo elegir correctamente tu cerradura?

Realiza estas preguntas y resolverás las dudas que tengas para adquirir correctamente la cerradura que mejor satisfaga tu necesidad.

#### 1 ¿Qué puerta quieres cerrar?

(La seguridad que requieres para ello)

Uso de la puerta y qué deseas resguardar:

¿Puerta interior, exterior?

¿Material de la puerta?

¿Tienes hijos pequeños?

¿Hogar, comercio, oficina, escuela, hotel, hospital, etc.?

#### 2 ¿Qué diseño te gustaría?

(Combina con tu estilo y tu decoración)

Forma y tipo de la cerradura:

Perilla - Manija - Cerrojo - Gatillo

#### 3 ¿Como identificar si tu cerradura es derecha o izquierda?

Para saber si su cerradura es derecha o izquierda, colóquese en el exterior, si las bisagras están del lado derecho la cerradura es derecha y si están del lado izquierdo, la cerradura es izquierda.

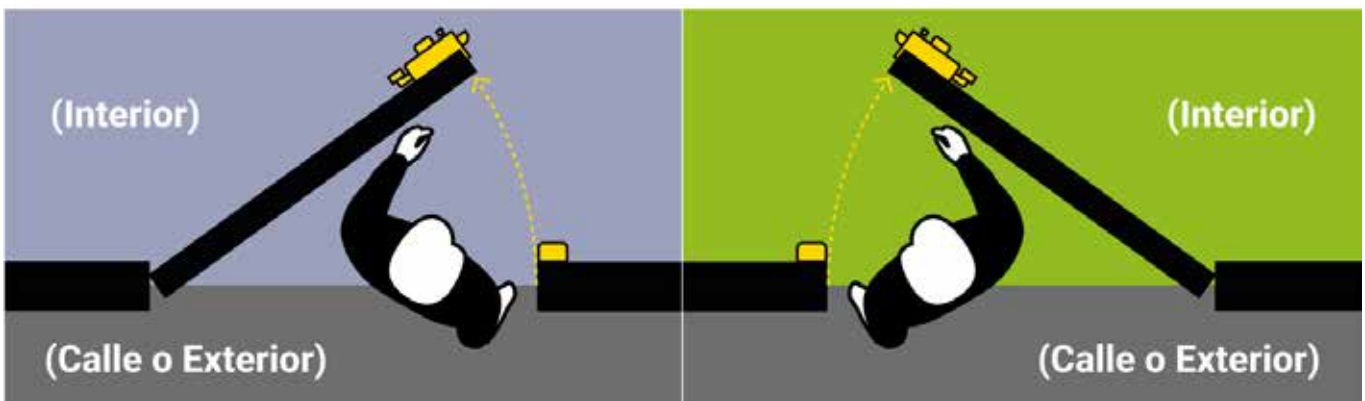

**EXTRA**  
SEGURIDAD

**Nivel de Seguridad Necesaria**  
para tu protección



**Seguridad Reforzada**  
por el diseño de la llave







**ALTA**  
SEGURIDAD

**Máximo Nivel de Seguridad**  
recomendado para todo uso  
con llave de puntos









**FUNCIONES PERILLAS CILÍNDRICAS**

		Al oprimir el botón de la perilla interior, se fija la perilla exterior. En caso de emergencia, para abrir bastará con introducir y girar en la perilla exterior un desarmador o similar.	(S) Pestillo sencillo. Salida de emergencia. Sin llave. Con botón al interior. Entrada o salida de emergencia.
		Al girar cualquiera de las dos perillas se retrae el pestillo. Al oprimir el botón de la perilla interior, se fija la perilla exterior. Al girar la perilla interior o la llave, salta el botón automáticamente para abrir. Perilla interior siempre libre.	(PD) Pestillo de seguridad. Llave al exterior / botón al interior. Salida antipánico. (PS) Pestillo sencillo. (pedido especial).

**ESPECIFICACIONES PERILLAS CILÍNDRICAS**

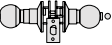
1	Certificaciones	ANSI/BHMA A 156.2 Serie 4000
2	Cilindros	Con 5 pernos y 2 llaves
3	Tipo de llave	KD=(estándar), PH-52 (estándar)
4	Abatimiento	Reversible para puertas derechas e izquierdas
5	Backset	60 mm (2 3/8")
6	Fronte del pestillo	25 x 57 mm (1 x 2 1/4")
7	Contra	Estándar
8	Espesor de puerta	35 a 45 mm (1 3/8 x 1 3/4")
9	Preparación de puerta	Perforación para cerradura 54 mm (2 1/8") Perforación para pestillo 25 mm (1")





**FUNCIONES PERILLAS TUBULARES**

		Al girar el botón de la perilla interior, se fija la perilla exterior. En caso de emergencia, para abrir bastará con introducir o girar en la perilla exterior un desarmador o similar.	Pestillo sencillo. Sin llave. Con botón interior. Entrada de emergencia
		Al girar cualquiera de las dos perillas se retrae el pestillo. Al girar el botón de la perilla interior, se fija la perilla exterior. Al girar la perilla interior o la llave, gira el botón.	Pestillo de seguridad. Llave al exterior / botón al interior.
		Llave al exterior/sin botón al interior. (PS) Pestillo sencillo. (PD) Pestillo de seguridad.	Pestillo de seguridad. Llave al exterior.

**ESPECIFICACIONES PERILLAS TUBULARES**

1	Certificaciones	ANSI/BHMA A 156.2 Serie 4000
2	Cilindros	Con 5 pernos y 2 llaves
3	Tipo de llave	KD=(estándar), PH-52 (estándar)
4	Abatimiento	Reversible para puertas derechas e izquierdas
5	Backset	60 mm (2 3/8")
6	Fronte del pestillo	25 x 57 mm (1 x 2 1/4")
7	Contra	Estándar
8	Espesor de puerta	35 a 45 mm (1 3/8 x 1 3/4")
9	Preparación de puerta	Perforación para cerradura 54 mm (2 1/8") Perforación para pestillo 25 mm (1")



**FUNCIONES MANIJAS**

		Al girar el botón de la manija interior, se fija la manija exterior. En caso de emergencia, para abrir bastará con introducir o girar en la manija exterior un desarmador o similar.	S) Pestillo sencillo. Sin llave al exterior. Con botón interior. Entrada de emergencia.
		Al girar cualquiera de las dos manijas se retrae el pestillo. Al oprimir el botón de la manija interior, se fija la manija exterior. Al girar la manija interior o la llave, gira el botón para abrir.	(PD) Pestillo de seguridad. Llave al exterior / botón al interior.

**ESPECIFICACIONES MANIJAS**

1	Cilindros	Con 5 pernos y 2 llaves
2	Tipo de llave	KD=(estándar), PH-52 (estándar)
3	Abatimiento	Reversible para puertas derechas e izquierdas
4	Backset	60 mm (2 3/8")
5	Fronte del pestillo	25 x 57 mm (1 x 2 1/4")
6	Contra	Estándar
7	Espesor de puerta	35 a 45 mm (1 3/8 x 1 3/4")
8	Preparación de puerta	Perforación para cerradura 54 mm (2 1/8") Perforación para pestillo 25 mm (1")

**FUNCIONES CERROJOS**

	<b>Cerrojos para DEPARTAMENTOS, CASAS O BODEGAS</b>	Medio giro con la llave en el cilindro exterior o la mariposa en el interior proyectará el pestillo para abrir o cerrar. Para sacar la llave debe regresarla a su posición vertical.	Llave al exterior Mariposa al interior
	<b>RECÁMARA Y/O ENTRADA</b>	Perilla con llave al exterior / botón al interior + cerrojo con llave al exterior / llave al interior. Acciona el pestillo con la llave al exterior en ambas cerraduras y con la perilla y la llave del cerrojo al interior.	Llave al exterior Llave al interior

**ESPECIFICACIONES CERROJOS**

1	Cilindros	5 pernos de latón
2	Tipo de llave	Llave estándar (2)
3	Abatimiento	Reversible para puertas derechas e izquierdas
4	Backset	60 mm (2 3/8")
5	Fronte del pestillo	25 x 57 mm (1 x 2 1/4")
6	Contra	57 x 25 (2 1/4 x 1 3/4)
7	Espesor de puerta	35 a 45 mm (1 3/8 x 1 3/4")
8	Preparación de puerta	Perforación para cerradura 54 mm (2 1/8") Perforación para pestillo 25 mm (1")

**FUNCIONES COMBOS**

		Abre desde afuera girando la llave en el cerrojo y en la perilla/manija. Para mantener la perilla/manija exterior fija, (posición de cerrado), oprima/gire el botón de la perilla/manija interior. Para salida, gire media vuelta la mariposa y la perilla interior. También gire el botón.	Cerrojo: llave al exterior. Mariposa al interior. Perilla/Manija: llave al exterior. Botón al interior.
		Abre desde afuera girando la llave en el cerrojo y en la perilla. Para mantener la perilla exterior fija, (Posición de cerrado), oprima/gire el botón de la perilla/manija interior. Para salida gire media vuelta la llave en el cerrojo y gire la perilla/manija interior. También gire el botón.	Cerrojo: llave al exterior. Llave al interior. Perilla/Manija: llave al exterior. Botón al interior
		Abre desde afuera girando la llave en el cerrojo y en la perilla/manija. Para salida gire media vuelta la mariposa, gire el botón y la perilla/manija interior.	Cerrojo: llave al exterior. Mariposa al interior. Perilla/manija: llave al exterior. Lisa al interior.
		Abre desde afuera girando la llave en el cerrojo y en la perilla/manija. Para salida gire media vuelta la llave en el cerrojo, gire el botón y gire la perilla/manija interior.	Cerrojo: llave al exterior. Llave al interior. Perilla/manija: llave al exterior. Lisa al interior.

**ESPECIFICACIONES COMBOS**

1	Certificaciones	ANSI/BHMA A 156.2 Serie 4000
2	Cilindros	Con 5 pernos y 2 llaves
3	Tipo de llave	KD=(estándar), PH-52 (estándar)
4	Abatimiento	Reversible para puertas derechas e izquierdas
5	Backset	60 mm (2 3/8")
6	Fronte del pestillo	25 x 57 mm (1 x 2 1/4")
7	Contra	Estándar
8	Espesor de puerta	35 a 45 mm (1 3/8 x 1 3/4")
9	Preparación de puerta	Perforación para cerradura 54 mm (2 1/8") Perforación para pestillo 25 mm (1")

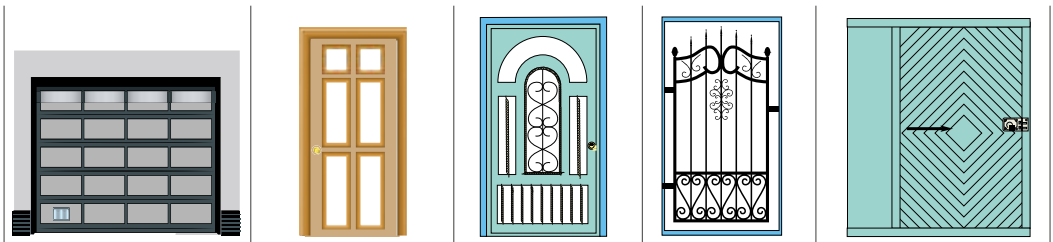

PRODUCTO	Puerta de entrada y garage	Puerta de entrada principal	Puerta de entrada principal	Puerta de entrada principal	Puerta corrediza
	ACERO	MADERA	ACERO	ACERO	ACERO
Cerr. 715/715 MC/715 LL					
Cerr. Combo 715 IF LL + 800 L					
Cerr. X-720					
Cerr. AS-725 / AS-715					
Cerr. 620					
Cerr. 650 PS					
Cerr. 675					
Cerr. XTR					
Cerr. 625/625 DC/625IF DC					
Cerr. HS 4000 AS-6					
Cerr. HS 4100 AS-6					
Cerr. HS 4200 AS-6					
Cerr. AS-625					
Cerr. AS-740/ AS -745					
Cerr. 700/ 700DC/ 740/ 745/ X-750					
Cerr. X-900					
Cerr. X-900 MAX					
Cerr. 800 / AS-800					
Cerr. 800 MAX					
Cerr. 800 CH / AS-800 CH					
Cerr. 850/825 / AS-850 / AS-825					
Cerr. 875 / AS-875					
Cerr. 775 / AS-775					
Cerr. AS-2000 / AS-3000					
Cerr. 150					
Cerr. 500					
Cerr. X-1000 / X-100 BOLT					
Cerr. X-1100					
Cerr. 321					
Bisagra 1500					
Cierrapuertas 1402/1404					
Cierrapuertas 1406					
Línea Residencial					



**715 CL (CLÁSICA)**

SKU	Presentación y múltiplo de venta	Acabado	Función	Medidas (mm)				
				A	B	C	D	E
MX92	Caja 25 Piezas	Beige	Derecha	83	95	25	36	45
MX93			Izquierda					
MX460	Blíster 3 Piezas		Derecha					
MX461			Izquierda					
Seguridad básica para puertas de abatir / Cilindro ajustable hasta 2" de espesor de puerta.								

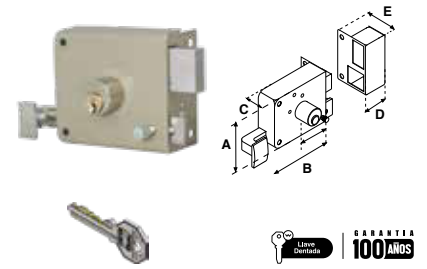

**AS 715 CL (CLÁSICA) | ALTA SEGURIDAD**

SKU	Presentación y múltiplo de venta	Acabado	Función	Medidas (mm)				
				A	B	C	D	E
MX5559	Caja 25 Piezas	Beige	Derecha	83	95	25	36	45
MX5560			Izquierda					
MX5958	Blíster 6 Piezas	Negro	Derecha					
MX5959			Izquierda					

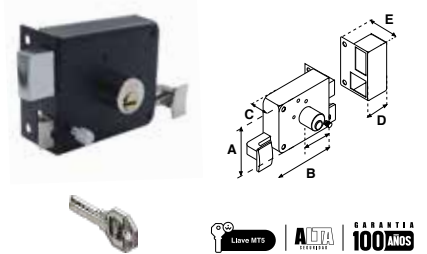

**715 LL (LLAVE LARGA)**

SKU	Presentación y múltiplo de venta	Acabado	Función	Medidas (mm)				
				A	B	C	D	E
MX4643	Caja 10 Piezas	Beige	Derecha	45	39	95	83	25
MX4644			Izquierda					
MX4641	Blíster 10 Piezas	Negro	Derecha					
MX4642			Izquierda					
Seguridad básica para puertas de abatir. Cilindro ensamblado para espesor de puertas hasta 1 1/2"								

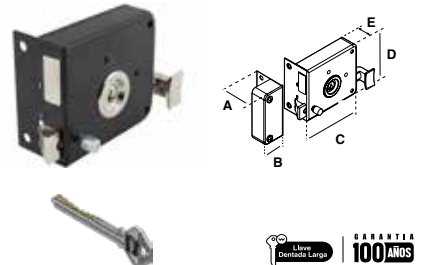

**715 IF® (INSTAFÁCIL)**

SKU	Presentación y múltiplo de venta	Acabado	Función	Medidas (mm)				
				A	B	C	D	E
MX620	Caja 25 Piezas	Beige	Derecha	83	95	25	36	45
MX621			Izquierda					
MX950	Blíster 3 Piezas		Derecha					
MX949			Izquierda					
MX6955	Caja 25 Piezas	Grís Europa	Derecha					
MX6956			Izquierda					
MX3586	Caja 25 Piezas	Cromo	Derecha					
MX3587			Izquierda					
MX5957	Blíster 6 Piezas		Derecha					
MX5956			Izquierda					
Seguridad básica para puertas de abatir. Cilindro ensamblado para espesor de puertas hasta 1 1/2"								

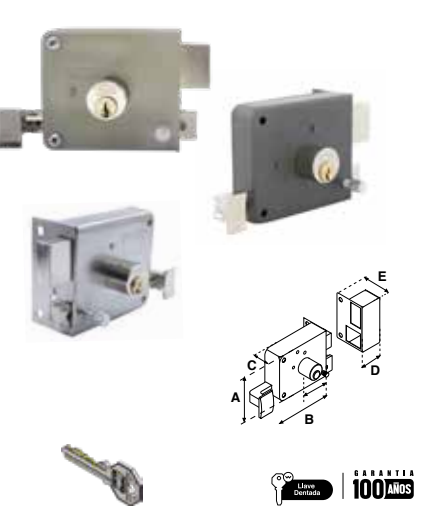

**AS 715 IF® (INSTAFÁCIL) | ALTA SEGURIDAD**

SKU	Presentación y múltiplo de venta	Acabado	Función	Medidas (mm)				
				A	B	C	D	E
MX5561	Caja 25 Piezas	Beige	Derecha	83	95	25	36	45
MX5562			Izquierda					

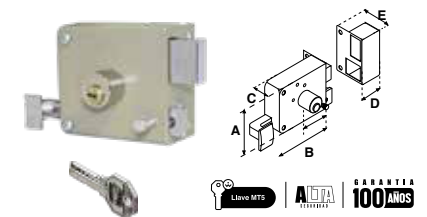

**715 IF® R (REVERSIBLE)**

SKU	Presentación y múltiplo de venta	Acabado	Función	Medidas (mm)				
				A	B	C	D	E
MX5674	Blíster 1 Pieza	Beige	Reversible	83	95	25	26	45

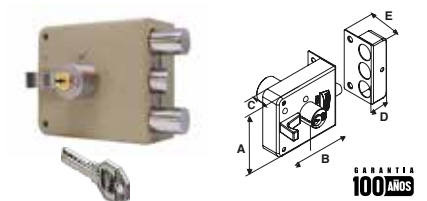

HD 8000 IF   ALTA SEGURIDAD						
SKU	Presentación y múltiplo de venta	Acabado	Función	Medidas (mm)		
				A	B	C
MX5922	Caja 1 Pieza	Beige	Reversible	106	146	82

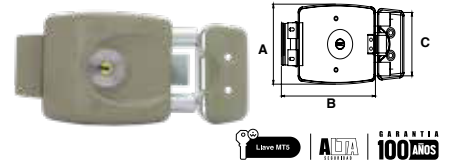

715 MC CLÁSICA (MARIPOSA/CILINDRO)								
SKU	Presentación y múltiplo de venta	Acabado	Función	Medidas (mm)				
				A	B	C	D	E
MX4656	Caja 10 Piezas	Beige	Derecha	45	36	95	83	25
MX4657			Izquierda					

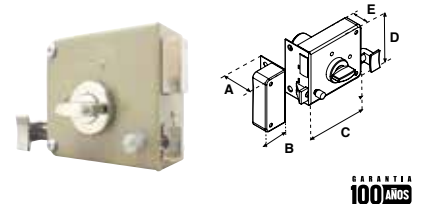

Seguridad básica para puertas de abatir / Cilindro ajustable hasta 2" de espesor de puerta.

715 MC IF (MARIPOSA/CILINDRO)								
SKU	Presentación y múltiplo de venta	Acabado	Función	Medidas (mm)				
				A	B	C	D	E
MX4658	Caja 10 Piezas	Beige	Derecha	45	36	95	83	25
MX4659			Izquierda					

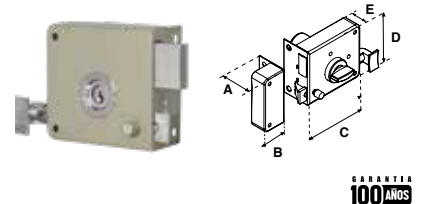

Seguridad básica para puertas de abatir / Cilindro ajustable hasta 2" de espesor de puerta.

COMBO 715 LL (LLAVE LARGA) + 800 L (LIBRE)								
SKU	Presentación y múltiplo de venta	Acabado	Función	Medidas (mm)				
				A	B	C	D	E
MX4645	Caja 12 Piezas	715 LL / Negro 800 L / Cromo	Derecha	66	187	95	83	25
MX4646			Izquierda					
MX4647	Caja 12 Piezas	715 LL / Beige 800 L / Cromo	Derecha					
MX4648			Izquierda					

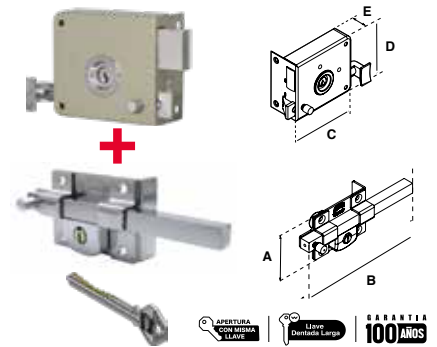

Ambas abren con la misma llave.

175N IF® (INSTAFÁCIL)								
SKU	Presentación y múltiplo de venta	Acabado	Función	Medidas (mm)				
				A	B	C	D	E
MX6947	Caja 24 Piezas	Beige	Derecha	83	95	25.5	46.5	16.5
MX6948			Izquierda					
MX6951	Blister 12 Piezas	Negro	Derecha					
MX6952			Izquierda					
MX6949	Caja 24 Piezas	Beige	Derecha					
MX6950			Izquierda					
MX6953	Blister 12 Piezas	Negro	Derecha					
MX6954			Izquierda					

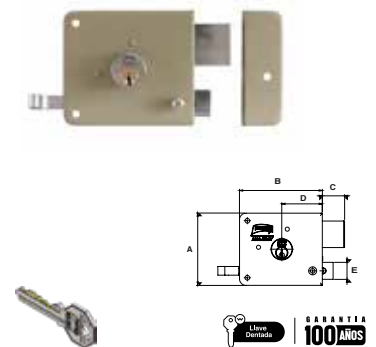

Con cerrojo metálico de 3 pasos, accionado con llave por ambos lados.

175N CL (CLÁSICA)								
SKU	Presentación y múltiplo de venta	Acabado	Función	Medidas (mm)				
				A	B	C	D	E
MX6943	Caja 24 Piezas	Beige	Derecha	83	95	25.5	46.5	16.5
MX6944			Izquierda					
MX6945	Caja 24 Piezas	Negro	Derecha					
MX6946			Izquierda					

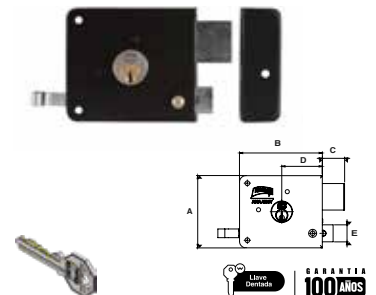

Con cerrojo metálico de 3 pasos, accionado con llave por ambos lados.

620 CL (CLÁSICA)								
SKU	Presentación y múltiplo de venta	Acabado	Función	Medidas (mm)				
				A	B	C	D	E
MX1417	Caja 4 Piezas	Beige	Derecha / Izquierda	80	25	95	60	37

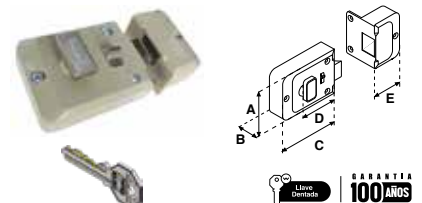

Picaporte de golpe con Mariposa / Cilindro ajustable hasta 2" de espesor de puerta.

**625 DC (CLÁSICA)**

SKU	Presentación y múltiplo de venta	Acabado	Función	Medidas (mm)				
				A	B	C	D	E
MX84	Caja 10 Piezas	Beige	Derecha	80	26	115	36	54
MX85			Izquierda					
MX458	Blíster 6 Piezas		Derecha					
MX459			Izquierda					

Para puertas de abatir o corredizas, incluye placa metálica soldable. Cilindro ajustable hasta 2".

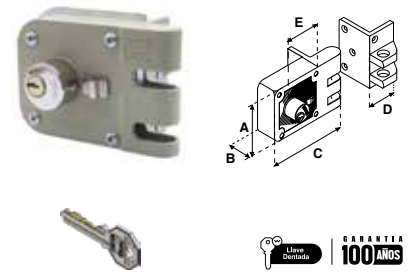

**625 IF® DC (INSTAFÁCIL)**

SKU	Presentación y múltiplo de venta	Acabado	Función	Medidas (mm)				
				A	B	C	D	E
MX2201	Caja 10 Piezas	Beige	Derecha	80	26	115	36	54
MX2202			Izquierda					
MX2203	Blíster 10 Piezas		Derecha					
MX2204			Izquierda					

Para puertas de abatir o corredizas, incluye placa metálica soldable. Cilindro ensamblado para espesores de puertas hasta 1 1/2".

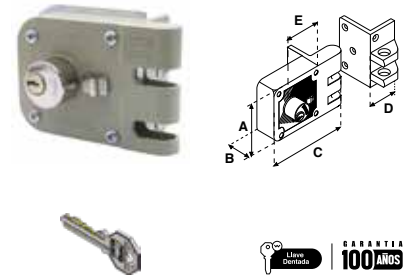

**X-625 IF® DC (INSTAFÁCIL)**

SKU	Presentación y múltiplo de venta	Acabado	Función	Medidas (mm)				
				A	B	C	D	E
MX7054	Caja 10 Piezas	Beige	Derecha	80	26	115	36	54
MX7055			Izquierda					
MX7058	Blíster 10 Piezas		Derecha					
MX7059			Izquierda					
MX7056	Caja 10 Piezas	Negro	Derecha					
MX7057			Izquierda					
MX7060	Blíster 10 Piezas		Derecha					
MX7061			Izquierda					

Para puertas de abatir o corredizas, incluye placa metálica soldable. Cilindro ensamblado para espesores de puertas hasta 1 1/2".

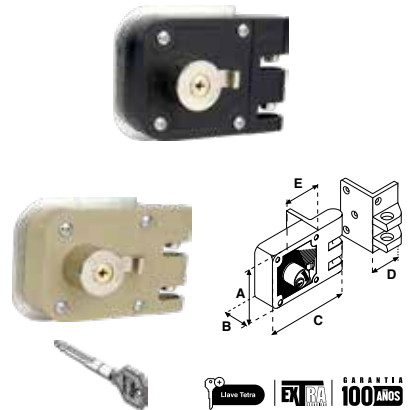

**AS 625 CL (CLÁSICA) | ALTA SEGURIDAD**

SKU	Presentación y múltiplo de venta	Acabado	Función	Medidas (mm)				
				A	B	C	D	E
MX2536	Caja 20 Piezas	Beige	Derecha	81	22	120	30	54
MX2537			Izquierda					

Para puertas de abatir y corredizas.

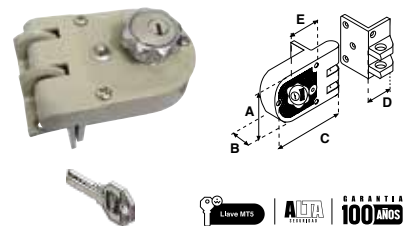

**625 MC (CLÁSICA)**

SKU	Presentación y múltiplo de venta	Acabado	Función	Medidas (mm)				
				A	B	C	D	E
MX82	Caja 10 Piezas	Beige	Derecha	81	22	115	36	45
MX83			Izquierda					
MX456	Blíster 6 Piezas		Derecha					
MX457			Izquierda					

Para puertas de abatir o corredizas, incluye placa metálica soldable.

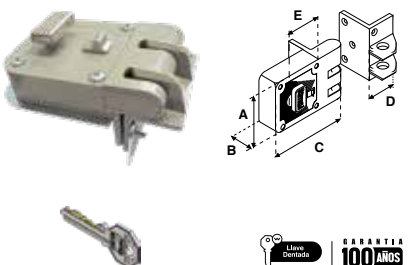

**650 PS (CLÁSICA)**

SKU	Presentación y múltiplo de venta	Acabado	Función	Medidas (mm)				
				A	B	C	D	E
MX86	Caja 6 Piezas	Beige	Derecha	27	90	120	70	36
MX87			Izquierda					

Para puertas de abatir, incluye placa metálica soldable. Cilindro ajustable hasta 2" de espesor de puerta.

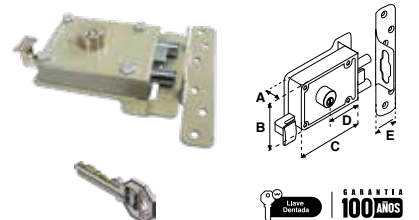

675 CL (CLÁSICA)					Medidas (mm)				
SKU	Presentación y múltiplo de venta	Acabado	Función	A	B	C	D	E	
MX88	Caja 10 Piezas	Beige	Derecha	25.5	91.1	102.2	51.1	38.2	
MX89			Izquierda						

Con picaporte y cerrojo de latón sólido. Cilindro ajustable hasta 2" de espesor de puerta.

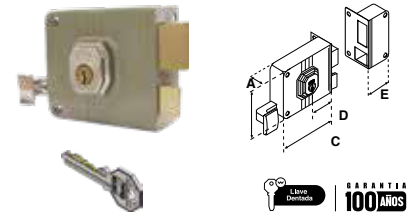

675 B CL (CLÁSICA)					Medidas (mm)				
SKU	Presentación y múltiplo de venta	Acabado	Función	A	B	C	D	E	
MX5945	Blíster 6 Piezas	Beige	Derecha	97.4	112.4	87	32.4	47	
MX5946			Izquierda						

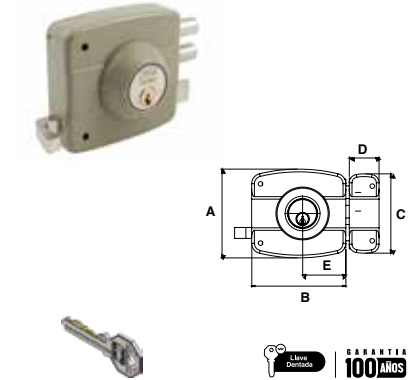

675 B IF® (INSTAFÁCIL)					Medidas (mm)				
SKU	Presentación y múltiplo de venta	Acabado	Función	A	B	C	D	E	
MX5671	Blíster 6 Piezas	Beige	Derecha	97.4	112.4	87	32.4	47	
MX5672			Izquierda						

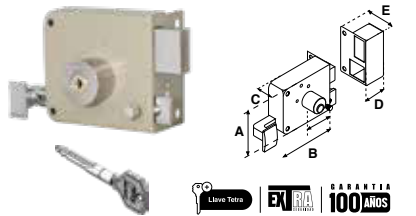

X-720 CL   EXTRA SEGURIDAD					Medidas (mm)				
SKU	Presentación y múltiplo de venta	Acabado	Función	A	B	C	D	E	
MX1739	Caja 10 Piezas	Beige	Derecha	83	95	25	36	45	
MX1740			Izquierda						

Para puertas de abatir con espesores de hasta 1 1/2".

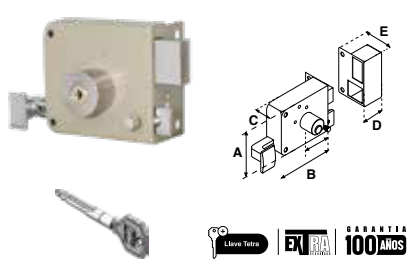

X-720 IF®   EXTRA SEGURIDAD					Medidas (mm)				
SKU	Presentación y múltiplo de venta	Acabado	Función	A	B	C	D	E	
MX1741	Caja 10 Piezas	Beige	Derecha	83	95	25	36	45	
MX1742			Izquierda						
MX1749	Blíster 6 Piezas	Beige	Derecha	83	95	25	36	45	
MX1750			Izquierda						

Para puertas de abatir. Cilindro ensamblado para espesores de puertas hasta 1 1/2".

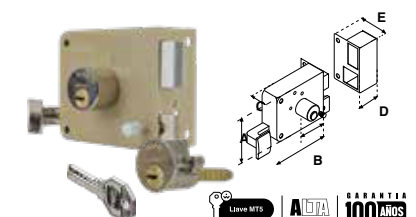

AS-725 CL   ALTA SEGURIDAD					Medidas (mm)				
SKU	Presentación y múltiplo de venta	Acabado	Función	A	B	C	D	E	
MX1743	Caja 10 Piezas	Beige	Derecha	83	95	25	36	45	
MX1744			Izquierda						

Para puertas de abatir. Cilindro ajustable hasta 2" de espesor de puerta.

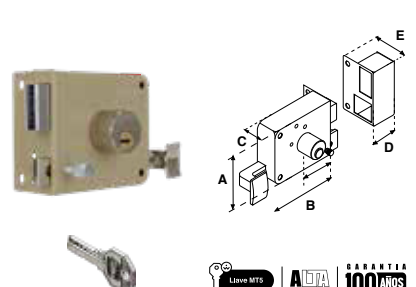

AS-725 IF®   ALTA SEGURIDAD					Medidas (mm)				
SKU	Presentación y múltiplo de venta	Acabado	Función	A	B	C	D	E	
MX1753	Caja 10 Piezas	Beige	Derecha	83	95	25	36	45	
MX1754			Izquierda						
MX1745	Blíster 6 Piezas	Beige	Derecha	83	95	25	36	45	
MX1746			Izquierda						

Para puertas de abatir. Cilindro ensamblado para espesores de puertas hasta 1 1/2".

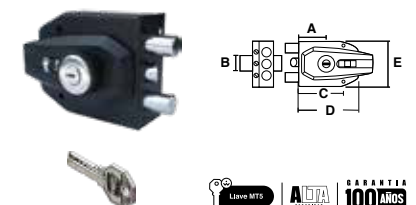

AS-2000 IF®   ALTA SEGURIDAD					Medidas (mm)				
SKU	Presentación y múltiplo de venta	Acabado	Función	A	B	C	D	E	
MX4685	Caja 1 Pieza	Beige	Derecha / Izquierda	50	30	87	117	98	
MX4720		Negro							

Entrada principal, dos bulones de acero y un picaporte.

AS-3000 IF®   ALTA SEGURIDAD								
SKU	Presentación y múltiplo de venta	Acabado	Función	Medidas (mm)				
				A	B	C	D	E
MX4686	Caja 1 Pieza	Beige	Derecha /	50	30	87	117	98
MX4721		Negro	Izquierda					
Entrada principal, tres bulones de acero.								

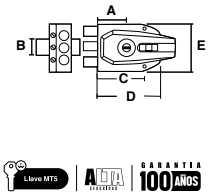

HS-4000-AS 6 CL   ALTA SEGURIDAD								
SKU	Presentación y múltiplo de venta	Acabado	Función	Medidas (mm)				
				A	B	C	D	E
MX2654	Caja 1 Pieza	Acero	Derecha	27	85	120	29	44
MX2655		inoxidable	Izquierda					
Cerrojo tipo ancla / Caja de acero inoxidable. Cilindro ajustable hasta 2" de espesor de puerta.								

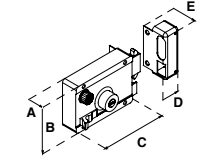

HS-4000-AS 6 IF®   ALTA SEGURIDAD								
SKU	Presentación y múltiplo de venta	Acabado	Función	Medidas (mm)				
				A	B	C	D	E
MX2660	Caja 1 Pieza	Acero	Derecha	27	85	120	29	44
MX2661		inoxidable	Izquierda					
Cerrojo tipo ancla / Caja de acero inoxidable. Cilindro ajustable hasta 2" de espesor de puerta.								

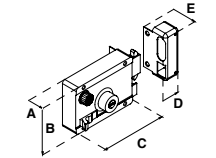

HS-4100-AS 6 CL   ALTA SEGURIDAD								
SKU	Presentación y múltiplo de venta	Acabado	Función	Medidas (mm)				
				A	B	C	D	E
MX2656	Caja 1 Pieza	Acero	Derecha	27	85	120	29	44
MX2657		inoxidable	Izquierda					
Cerrojo de doble barra (bulones) / Caja de acero inoxidable / Cilindro ajustable hasta 2" de espesor de puerta.								

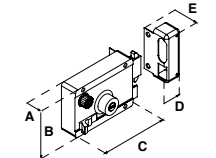

HS-4100-AS 6 IF®   ALTA SEGURIDAD								
SKU	Presentación y múltiplo de venta	Acabado	Función	Medidas (mm)				
				A	B	C	D	E
MX2662	Caja 1 Pieza	Acero	Derecha	27	85	120	29	44
MX2663		inoxidable	Izquierda					
Cerrojo de doble barra (bulones) / Caja de acero inoxidable / Cilindro ensamblado para espesores de puertas de hasta 1 1/2".								

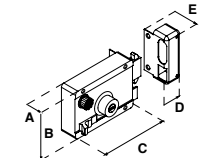

HS-4200-AS 6 CL   ALTA SEGURIDAD								
SKU	Presentación y múltiplo de venta	Acabado	Función	Medidas (mm)				
				A	B	C	D	E
MX2658	Caja 1 Pieza	Acero	Derecha	29	88	125	30	95
MX2659		inoxidable	Izquierda					
Cerrojo de doble barra (bulones), con cierre automático / Cilindro ajustable hasta 2" de espesor de puerta.								

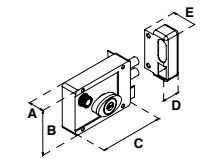

HS-4200-AS 6 IF®   ALTA SEGURIDAD								
SKU	Presentación y múltiplo de venta	Acabado	Función	Medidas (mm)				
				A	B	C	D	E
MX2664	Caja 1 Pieza	Acero	Derecha	29	88	125	30	95
MX2665		inoxidable	Izquierda					
Cerrojo de doble barra (bulones), con cierre automático / Cilindro ensamblado para espesores de puertas hasta 1 1/2".								

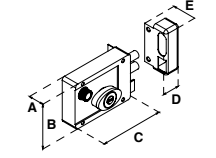

CORTINA 700								
SKU	Presentación y múltiplo de venta	Acabado	Función	Medidas (mm)				
				A	B	C	D	E
MX90	Caja 6 Piezas	Beige	Derecha / Izquierda	87	140	220	70	28
Cerrojo de acero sólido de 6 pasos, ideal para cortinas metálicas.								

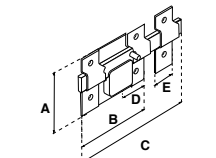

Los productos presentados en este catálogo, pueden ser modificados, derivados de nuestros procesos de innovación y mejora continua. Todos nuestros productos cuentan con garantía. Las presentaciones de venta de nuestros productos (caja, blister, master, corrugado, etc.) pueden cambiar sin previo aviso. Aclaraciones en milímetros, se recomienda solicitar ficha técnica y verificar físicamente previo a realizar instalación y perforación.

CORTINA 700 DC								
SKU	Presentación y múltiplo de venta	Acabado	Función	Medidas (mm)				
				A	B	C	D	E
MX91	Caja 6 Piezas	Beige	Derecha / Izquierda	87	140	220	70	28

Cerrojo de acero sólido de 6 pasos que opera como pasador por el interior, ideal para cortinas metálicas.

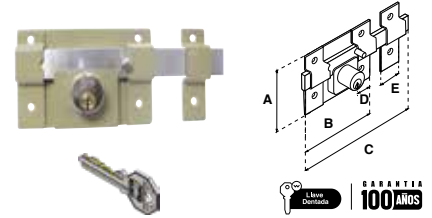

CORTINA AS-745   ALTA SEGURIDAD								
SKU	Presentación y múltiplo de venta	Acabado	Función	Medidas (mm)				
				A	B	C	D	E
MX5443	Caja 6 Piezas	Natural	Derecha / Izquierda	87	140	220	70	28

Cerrojo de acero sólido para cortinas metálicas.

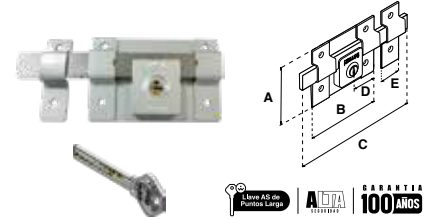

CORTINA X-750   EXTRA SEGURIDAD								
SKU	Presentación y múltiplo de venta	Acabado	Función	Medidas (mm)				
				A	B	C	D	E
MX574	Caja 6 Piezas	Natural	Derecha / Izquierda	87	140	220	70	28

Cerrojo de acero sólido de extra seguridad para cortinas metálicas.

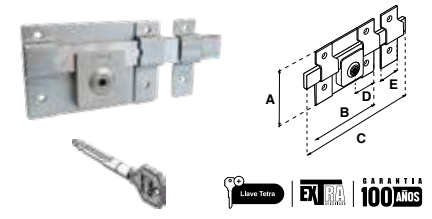

775								
SKU	Presentación y múltiplo de venta	Acabado	Función	Medidas (mm)				
				A	B	C	D	E
MX95	Caja 6 Piezas	Cromo	Derecha	66	118	130	49	28
MX96			Izquierda	66	118	130	49	28

Cerrojo con picaporte integrado y cierre de golpe.

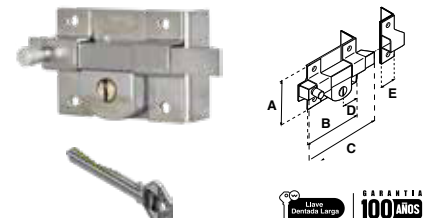

AS-775   ALTA SEGURIDAD								
SKU	Presentación y múltiplo de venta	Acabado	Función	Medidas (mm)				
				A	B	C	D	E
MX5446	Caja 6 Piezas	Cromo	Derecha	66	118	130	49	28
MX5447			Izquierda	66	118	130	49	28

Cerrojo con picaporte integrado y cierre de golpe.

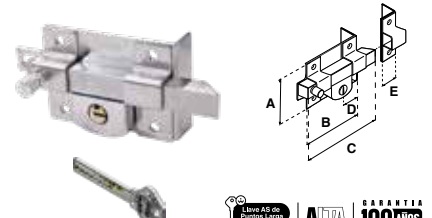

800 CH								
SKU	Presentación y múltiplo de venta	Acabado	Función	Medidas (mm)				
				A	B	C	D	E
MX1480	Caja 6 Piezas	Cromo	Derecha	66	118	134	28	24
MX1481			Izquierda	66	118	134	28	24

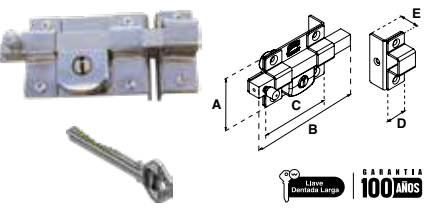

AS 800 CH   ALTA SEGURIDAD								
SKU	Presentación y múltiplo de venta	Acabado	Función	Medidas (mm)				
				A	B	C	D	E
MX5380	Caja 10 Piezas	Cromo	Derecha	66	118	134	28	24
MX5379			Izquierda	66	118	134	28	24

Cerrojo de acero sólido corto con carrera de 28.6 mm.

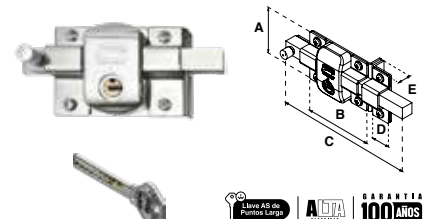

800 MAX									
SKU	Presentación y múltiplo de venta	Acabado	Modelo	Función	Medidas (mm)				
					A	B	C	D	E
MX3149	Caja 10 Piezas	Cromo	Fija	Derecha / Izquierda	76	28	47	95	66
MX3150			Libre						

Cerrojo reversible con botón luminiscente.

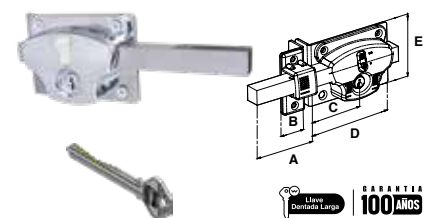

**AS 800 FIJA / LIBRE | ALTA SEGURIDAD**

SKU	Presentación y múltiplo de venta	Acabado	Modelo	Función	Medidas (mm)				
					A	B	C	D	E
MX5374	Caja 10 Piezas	Cromo	Fija	Derecha	66	118	134	28	24
MX5383				Izquierda					
MX5378	Blister 12 Piezas	Cromo	Libre	Derecha					
MX5377				Izquierda					
MX5385	Caja 10 Piezas	Cromo	Libre	Derecha					
MX5384				Izquierda					
MX5382	Blister 12 Piezas	Cromo	Libre	Derecha					
MX5381				Izquierda					

Cerrojo de acero sólido con carrera de 78 mm.

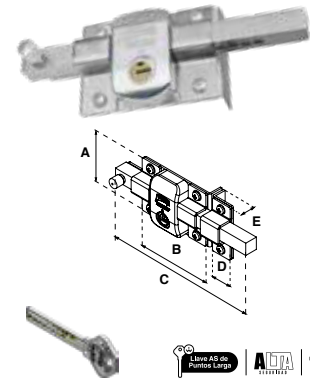

**800 FIJA / LIBRE**

SKU	Presentación y múltiplo de venta	Acabado	Modelo	Función	Medidas (mm)				
					A	B	C	D	E
MX97	Caja 10 Piezas	Cromo	Fija	Derecha	66	118	187	28	24
MX98				Izquierda					
MX466	Blister 12 Piezas	Cromo	Libre	Derecha					
MX467				Izquierda					
MX99	Caja 10 Piezas	Cromo	Libre	Derecha					
MX100				Izquierda					
MX464	Blister 12 Piezas	Cromo	Libre	Derecha					
MX465				Izquierda					
MX1401	Caja 10 Piezas	Latón Antiguo	Libre	Derecha					
MX1402				Izquierda					
MX6920	Caja 10 Piezas	Negro	Libre	Derecha					
MX6921				Izquierda					

Cerrojo de acero sólido con carrera de 78 mm.

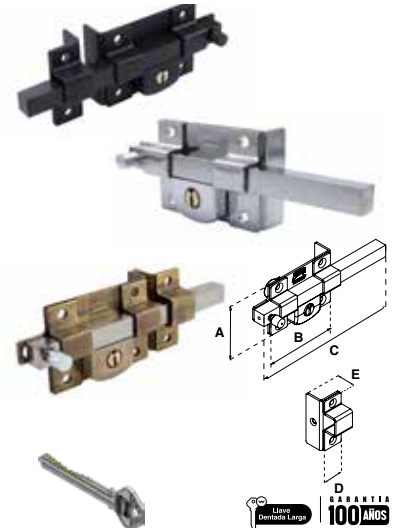

**825**

SKU	Presentación y múltiplo de venta	Acabado	Función	Medidas (mm)			
				A	B	C	D
MX101	Caja 6 Piezas	Cromo	Derecha	75	103	51	39
MX102			Izquierda				

Cerrojo sólido con 2 uñas que actúan como picaporte.

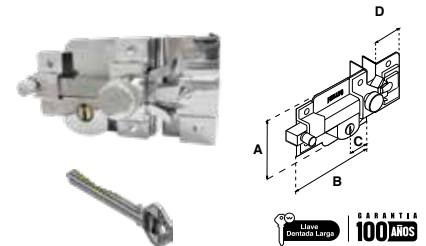

**AS-825 | ALTA SEGURIDAD**

SKU	Presentación y múltiplo de venta	Acabado	Función	Medidas (mm)			
				A	B	C	D
MX5435	Caja 6 Piezas	Cromo	Derecha	75	103	51	39
MX5436			Izquierda				

Cerrojo sólido con 2 uñas que actúan como picaporte.

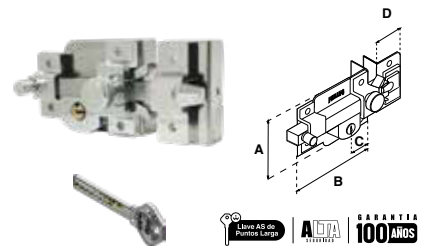

**850**

SKU	Presentación y múltiplo de venta	Acabado	Función	Medidas (mm)			
				A	B	C	D
MX103	Caja 6 Piezas	Cromo	Derecha	95	128	58	48
MX104			Izquierda				

Cerrojo sólido con 2 uñas que actúan como picaporte.

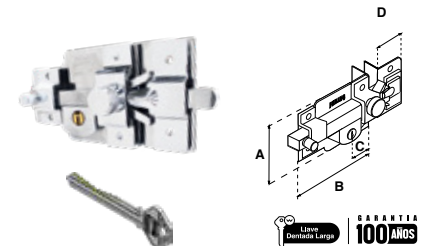

**AS-850 | ALTA SEGURIDAD**

SKU	Presentación y múltiplo de venta	Acabado	Función	Medidas (mm)			
				A	B	C	D
MX5437	Caja 6 Piezas	Cromo	Derecha	95	128	58	48
MX5438			Izquierda				

Cerrojo sólido para uso rudo con 2 uñas que actúan como picaporte.

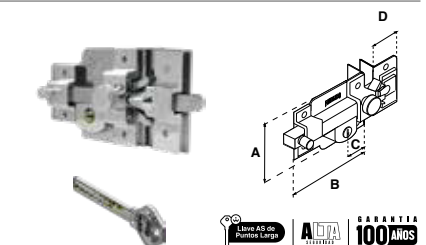

875 FIJA / LIBRE									
SKU	Presentación y múltiplo de venta	Acabado	Modelo	Función	Medidas (mm)				
					A	B	C	D	E
MX105	Caja 6 Piezas	Cromo	Fija	Derecha	57	202	131	34	23
MX106				Izquierda					
MX107			Libre	Derecha					
MX108				Izquierda					
Cerrojo robusto de acero sólido con carrera de 78.6 mm.									

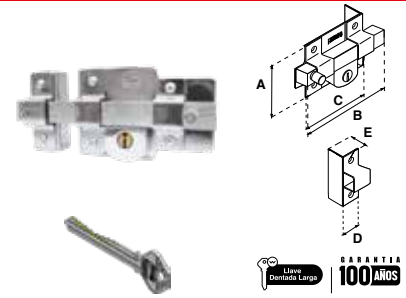

AS-875 FIJA / LIBRE   ALTA SEGURIDAD									
SKU	Presentación y múltiplo de venta	Acabado	Modelo	Función	Medidas (mm)				
					A	B	C	D	E
MX5439	Caja 6 Piezas	Cromo	Fija	Derecha	57	202	131	34	23
MX5440				Izquierda					
MX5441			Libre	Derecha					
MX5442				Izquierda					
Cerrojo robusto de acero sólido con carrera de 78.6 mm.									

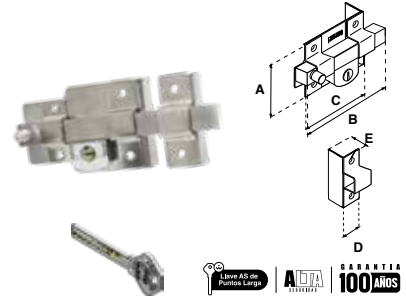

X-900   EXTRA SEGURIDAD														
SKU	Presentación y múltiplo de venta	Acabado	Función	Medidas (mm)										
				A	B	C	D	E						
MX411	Caja 10 Piezas	Cromo	Derecha	66	187	118	24	28						
MX410			Izquierda											
MX468	Blister 6 Piezas		Derecha											
MX469			Izquierda											
MX6922	Caja 10 Piezas	Negro	Derecha	66	187	118	24	28						
MX6923			Izquierda											
Cerrojo de acero sólido de 78 mm con mecanismo tetra.														

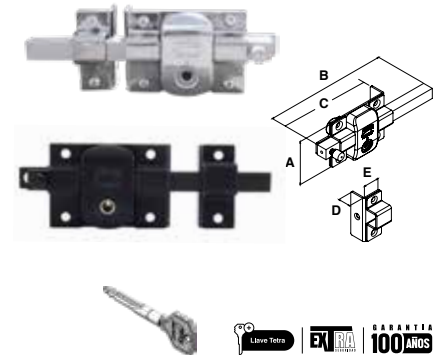

X-900 MAX   EXTRA SEGURIDAD									
SKU	Presentación y múltiplo de venta	Acabado	Función	Medidas (mm)					
				A	B	C	D	E	
MX3333	Caja 10 Piezas	Cromo	Derecha / Izquierda	76	28	47	95	66	
Cerrojo reversible con botón luminiscente.									

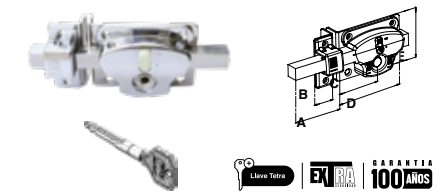

CORTINA 740									
SKU	Presentación y múltiplo de venta	Acabado	Función	Medidas (mm)					
				A	B	C	D	E	
MX94	Caja 6 Piezas	Beige	Derecha / Izquierda	81	306	140	70	20	
Dos cerrojos de acero sólido con mecanismo de cremallera que se extienden en direcciones opuestas, ideal para cortinas metálicas.									

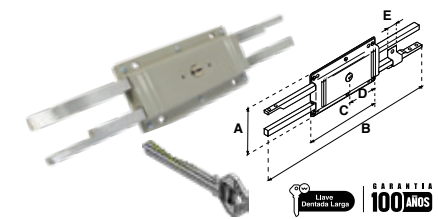

CORTINA AS-740									
SKU	Presentación y múltiplo de venta	Acabado	Función	Medidas (mm)					
				A	B	C	D	E	
MX5448	Caja 6 Piezas	Beige	Derecha / Izquierda	81	306	140	70	20	
Dos cerrojos de acero sólido con mecanismo de cremallera que se extienden en direcciones opuestas, ideal para cortinas metálicas.									

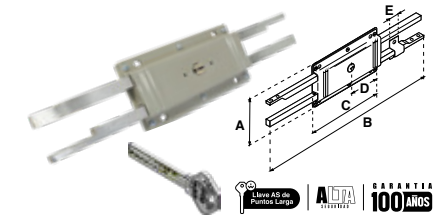

CORTINA 745									
SKU	Presentación y múltiplo de venta	Acabado	Función	Medidas (mm)					
				A	B	C	D	E	
MX414	Caja 6 Piezas	Natural	Derecha / Izquierda	87	140	220	70	28	
Cerrojo de acero sólido con llave PH52 larga para cortinas metálicas.									

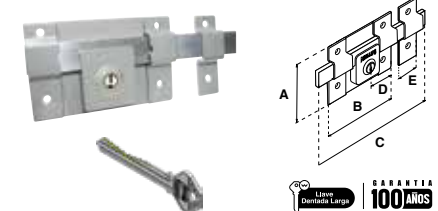

PERILLA GAMMA CILÍNDRICA								
SKU	Presentación y múltiplo de venta	Acabado	Función	Medidas (mm)				
				A	B	C	D	E
MX81917	Caja 20 Piezas	Tipo Acero Inox	Baño	60	57	25	Ø 62	62
MX81111		Latón Brillante						
MX81113		Latón Antiguo						
MX81107		Cromo Mate						
MX6976		Negro						
MX81911		Tipo Acero Inox						
MX81144		Latón Brillante						
MX81146		Latón Antiguo						
MX81140		Cromo Mate						
MX6977		Negro						
MX81907		Tipo Acero Inox	Entrada					
MX81124		Latón Brillante						
MX81126	Latón Antiguo							
MX81121	Cromo Mate							
MX6975	Negro							
MX81916	Tipo Acero Inox	Baño						
MX81112	Latón Brillante							
MX81114	Latón Antiguo							
MX81108	Cromo Mate							
MX5952	Latón Satinado							
MX7004	Negro							
MX81910	Blíster 12 Piezas	Tipo Acero Inox	Recámara					
MX81145		Latón Brillante						
MX81147		Latón Antiguo						
MX81141		Cromo Mate						
MX5953		Latón Satinado						
MX7005		Negro						
MX5968		Latón Satinado	Entrada					
MX7003		Negro						



Cerradura para baño, recámara y entrada Grado 3 ANSI / 200 Mil aperturas garantizadas.



**PERILLA GAMMA TUBULAR**

SKU	Presentación y múltiplo de venta	Acabado	Función	Medidas (mm)				
				A	B	C	D	E
MX81120	Blíster 12 Piezas	Latón Antiguo	Baño	12	60	51	65	62
MX84020			Recámara					
MX82039		Acero Inoxidable	Baño					
MX82041			Recámara					

Cerradura para baño, recámara y entrada Grado 3 ANSI / 200 Mil aperturas garantizadas.

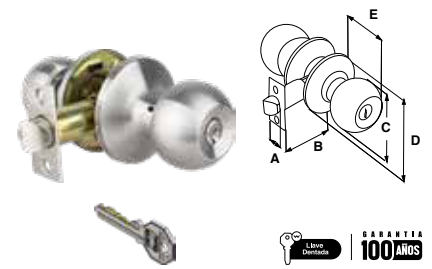

**PERILLA BRANDY WINE CILÍNDRICA**

SKU	Presentación y múltiplo de venta	Acabado	Función	Medidas (mm)				
				A	B	C	D	E
MX81708	Caja 20 Piezas	Tipo Acero Inox	Baño	58	26	60	65	62
MX81704		Latón Brillante						
MX81706		Latón Antiguo						
MX81702		Cromo Mate						
MX6979		Negro						
MX81716		Tipo Acero Inox						
MX81712		Latón Brillante						
MX81714		Latón Antiguo						
MX81710		Cromo Mate						
MX6980		Negro						
MX81720		Tipo Acero Inox	Entrada					
MX81718		Latón Brillante						
MX81719	Latón Antiguo							
MX81717	Cromo Mate							
MX6978	Negro							
MX81707	Tipo Acero Inox	Baño						
MX81703	Latón Brillante							
MX81705	Latón Antiguo							
MX81701	Cromo Mate							
MX7007	Negro							
MX81715	Tipo Acero Inox		Recámara					
MX81711	Latón Brillante							
MX81713	Latón Antiguo							
MX81709	Cromo Mate							
MX7008	Negro							
MX7006	Negro	Entrada						
MX5345	Tipo Acero Inox							

Cerradura para baño, recámara y entrada Grado 3 ANSI / 200 Mil aperturas garantizadas.



**PORTAFOLIO PERILLA GAMMA 6X**

SKU	Presentación y múltiplo de venta	Acabado	Función	Medidas (mm)				
				A	B	C	D	E
MX7030	Caja 6 Piezas	Níquel	Baño	60	57	25	Ø 62	62
MX7029		Satinado	Recámara					

Cerradura para baño, recámara y entrada Grado 3 ANSI / 200 Mil aperturas garantizadas.



PERILLA CILÍNDRICA GAMMA PRO								
SKU	Presentación y múltiplo de venta	Acabado	Función	Medidas (mm)				
				A	B	C	D	E
MX5931	Caja 1	Acero	Baño	60	57	25	Ø 62	62
MX5930	Pieza	Inoxidable	Recámara					

Con un recubrimiento superficial en su acabado, ideal para climas húmedos.

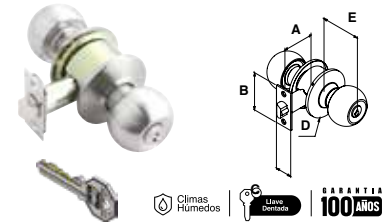

PERILLA BOLI TUBULAR								
SKU	Presentación y múltiplo de venta	Acabado	Función	Medidas (mm)				
				A	B	C	D	E
MX81048	Blister 6 Piezas	Latón Brillante	Baño	60	26	50	Ø 65	65
MX81050		Latón Antiguo						
MX81046		Cromo Mate						
MX81061	Blister 6 Piezas	Latón Brillante	Recámara					
MX81063		Latón Antiguo						
MX81059		Cromo Mate						

Cerradura para baño, recámara y entrada Grado 3 ANSI / 200 Mil aperturas garantizadas.

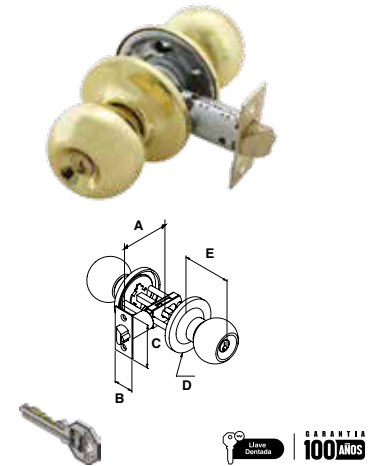

PERILLA GAMMA AS I ALTA SEGURIDAD								
SKU	Presentación y múltiplo de venta	Acabado	Función	Medidas (mm)				
				A	B	C	D	E
MX6962	Caja 1 Pieza	Níquel Satinado	Recámara	60	57	25	Ø 62	62

Cerradura para recámara y entrada principal con cilindro de Alta Seguridad, Grado 3 ANSI / 200 Mil aperturas garantizadas.

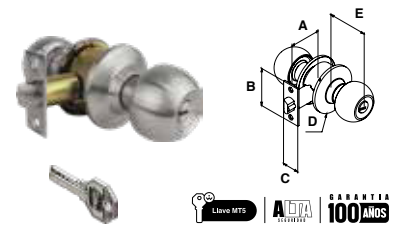

MANIJA FRESNO TUBULAR								
SKU	Presentación y múltiplo de venta	Acabado	Función	Medidas (mm)				
				A	B	C	D	E
MX89114	Blister 12 Piezas	Latón Brillante	Baño	57	26	60	110	60
MX89113		Latón Antiguo						
MX89117		Cromo Mate						
MX89118		Latón Brillante	Recámara					
MX89116		Latón Antiguo						
MX89115		Cromo Mate						

Cerradura para baño, recámara y entrada Grado 3 ANSI / 200 Mil aperturas garantizadas.

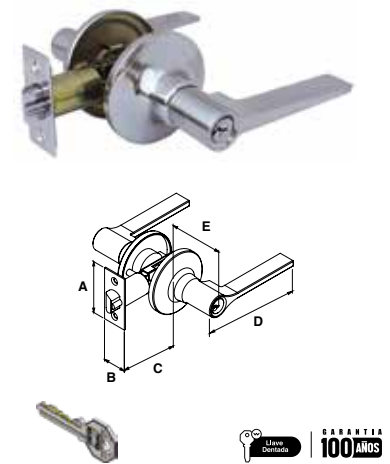

MANIJA NOGAL TUBULAR								
SKU	Presentación y múltiplo de venta	Acabado	Función	Medidas (mm)				
				A	B	C	D	E
MX84035	Blister 12 Piezas	Latón Brillante	Baño	57	26	60	120	57
MX84036		Latón Antiguo						
MX84034		Cromo Mate						
MX84038		Latón Brillante	Recámara					
MX84039		Latón Antiguo						
MX84037		Cromo Mate						

Cerradura para baño, recámara y entrada Grado 3 ANSI / 200 Mil aperturas garantizadas.

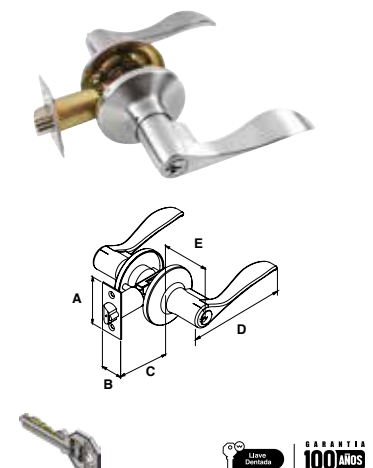

MANIJA SAURA TUBULAR					Medidas (mm)				
SKU	Presentación y múltiplo de venta	Acabado	Función	Medidas (mm)					
				A	B	C	D	E	
MX81196	Blíster 12 Piezas	Latón Brillante	Baño	12	60	108	65	62	
MX81197		Latón Antiguo							
MX81195		Cromo Mate							
MX81199		Latón Brillante	Recámara						
MX81200		Latón Antiguo							
MX81198		Cromo Mate							

Cerradura para baño, recámara y entrada Grado 3 ANSI / 200 Mil aperturas garantizadas.

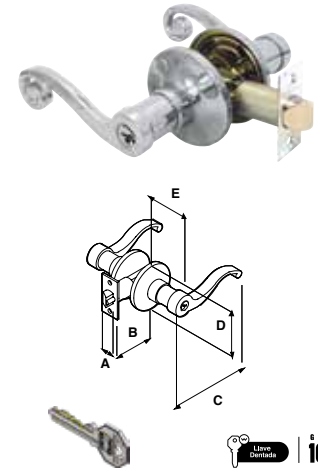

MANIJA ROBLE TUBULAR					Medidas (mm)				
SKU	Presentación y múltiplo de venta	Acabado	Función	Medidas (mm)					
				A	B	C	D	E	
MX81507	Blíster 12 Piezas	Latón Brillante	Baño	57	26	60	118	57	
MX81508		Latón Antiguo							
MX81506		Cromo Mate							
MX81514		Latón Brillante	Recámara						
MX81515		Latón Antiguo							
MX81513		Cromo Mate							

Cerradura para baño, recámara y entrada Grado 3 ANSI / 200 Mil aperturas garantizadas.

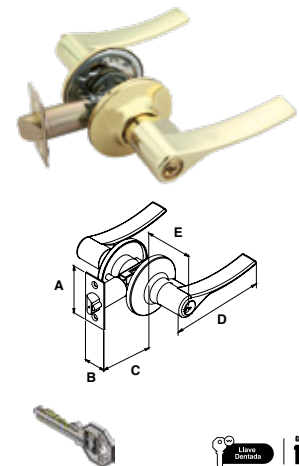

MANIJA TAMPICO TUBULAR					Medidas (mm)				
SKU	Presentación y múltiplo de venta	Acabado	Función	Medidas (mm)					
				A	B	C	D	E	
MX5962	Blíster 12 Piezas	Níquel Satinado	Baño	12	60	Ø 19	123	65	
MX5963		Latón Antiguo							
MX5964		Negro							
MX5965		Níquel Satinado	Recámara						
MX5966		Latón Antiguo							
MX5967		Negro							

Cerradura para baño, recámara y entrada Grado 3 ANSI / 200 Mil aperturas garantizadas.

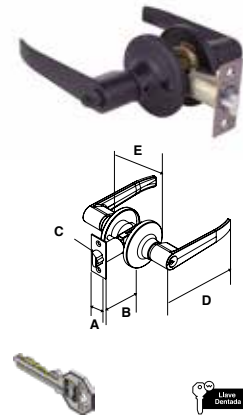

MANIJA TAMPICO AS I ALTA SEGURIDAD					Medidas (mm)				
SKU	Presentación y múltiplo de venta	Acabado	Función	Medidas (mm)					
				A	B	C	D	E	
MX6960	Caja 1 Pieza	Níquel Satinado	Recámara	12	60	Ø 19	123	65	
MX6961		Negro							

Cerradura para recámara y entrada principal con cilindro de Alta Seguridad, Grado 3 ANSI / 200 Mil aperturas garantizadas.

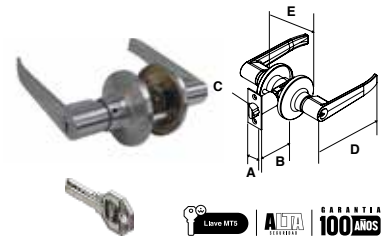

PORTAFOLIO MANIJA TAMPICO 6X					Medidas (mm)				
SKU	Presentación y múltiplo de venta	Acabado	Función	Medidas (mm)					
				A	B	C	D	E	
MX7032	Caja 6 Piezas	Níquel Satinado	Baño	12	60	Ø 19	123	65	
MX7031		Recámara							

Cerradura para baño, recámara y entrada Grado 3 ANSI / 200 Mil aperturas garantizadas.



**CERROJO AS B262 (LLAVE-LLAVE) | ALTA SEGURIDAD**

SKU	Presentación y múltiplo de venta	Acabado	Función	Medidas (mm)				
				A	B	C	D	E
MX5347		Latón Antiguo						
MX5348	Blíster 12 Piezas	Latón Brillante						
MX5349		Acero Inoxidable	Llave / Llave	65	50	25	57	25
MX7026	Caja 1 Pieza							
MX7028	Blíster 1 Pieza	Negro						

Cerrojos para departamentos, casas o bodegas / Cerrojo adicional de alta seguridad / Pernos de Acero / Llave de puntos AS.

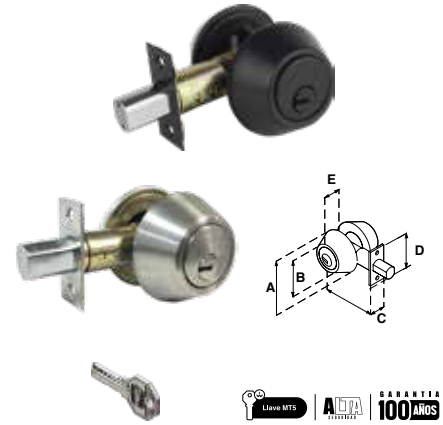

**CERROJO AS B260 (LLAVE-MARIPOSA) | ALTA SEGURIDAD**

SKU	Presentación y múltiplo de venta	Acabado	Función	Medidas (mm)				
				A	B	C	D	E
MX5350		Latón Antiguo						
MX5351	Blíster 12 Piezas	Latón Brillante						
MX5352		Acero Inoxidable	Llave / Mariposa	65	60	25	25	57
MX7025	Caja 1 Pieza							
MX7027	Blíster 1 Pieza	Negro						

Cerrojos para departamentos, casas o bodegas / Cerrojo adicional de alta seguridad / Pernos de Acero / Llave de puntos AS.

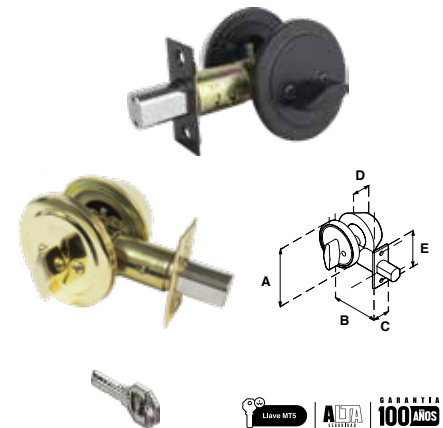

**CERROJO B262 (LLAVE-LLAVE)**

SKU	Presentación y múltiplo de venta	Acabado	Función	Medidas (mm)				
				A	B	C	D	E
MX81217		Latón Brillante						
MX81218		Latón Antiguo						
MX81216	Blíster 12 Piezas	Cromo Mate						
MX81001		Acero Inoxidable	Llave / Llave	65	60	25	25	57
MX6986	Caja 1 Pieza							
MX7014	Blíster 1 Pieza	Negro						

Cerrojos para departamentos, casas o bodegas / Seguridad adicional / Pernos de Acero.

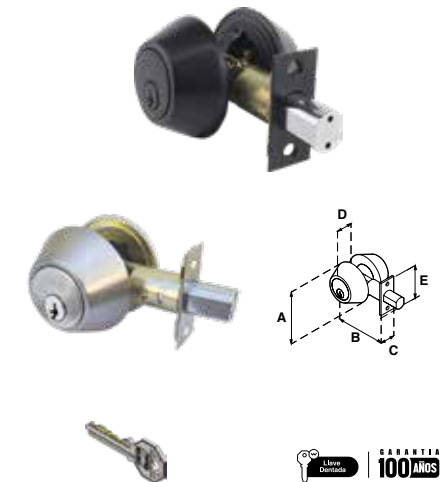

**CERROJO B260 (LLAVE-MARIPOSA)**

SKU	Presentación y múltiplo de venta	Acabado	Función	Medidas (mm)				
				A	B	C	D	E
MX81214		Latón Brillante						
MX81215		Latón Antiguo						
MX81213	Blíster 12 Piezas	Cromo Mate						
MX81002		Acero Inoxidable	Llave / Mariposa	65	60	25	25	57
MX6985	Caja 1 Pieza							
MX7013	Blíster 1 Pieza	Negro						

Cerrojos para departamentos, casas o bodegas / Seguridad adicional / Pernos de Acero.

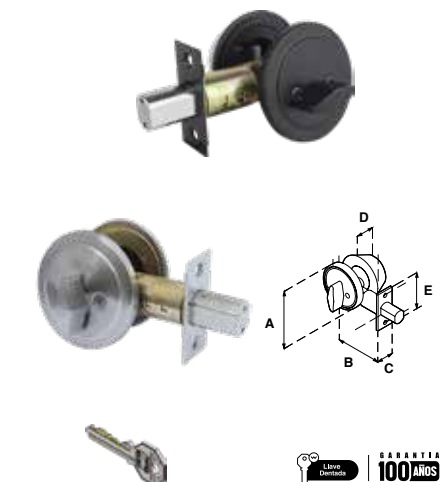

COMBO GAMMA TUBULAR					Medidas (mm)				
SKU	Presentación y múltiplo de venta	Acabado	Función	A	B	C	D	E	
				MX81212	Blister 12 Piezas	Latón Antiguo	Cerrojo Llave / Llave Perilla Llave / Mariposa	12	60
MX81210	Cromo Mate	Llave / Mariposa							
MX81209	Latón Antiguo	Cerrojo Llave / Mariposa Perilla Llave / Botón							
MX81207	Cromo Mate	Llave / Botón							

Cerraduras para entrada principal / Abren con la misma llave / Grado 3 ANSI / Pernos de Acero.

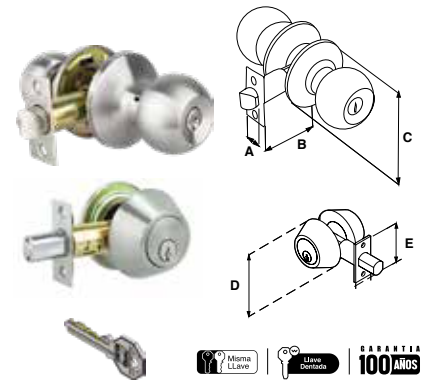

COMBO GAMMA CILÍNDRICA					Medidas (mm)					
SKU	Presentación y múltiplo de venta	Acabado	Función	A	B	C	D	E		
				MX81205	Blister 12 Piezas	Latón Brillante	Cerrojo Llave / Llave Perilla Llave / Botón Cerrojo Llave / Mariposa Perilla Llave / Botón Cerrojo Llave / Llave Perilla Llave / Botón	60	57	62
MX81206	Latón Antiguo									
MX81204	Cromo Mate									
MX81230	Acero Inoxidable									
MX81202	Latón Brillante									
MX81203	Latón Antiguo									
MX81201	Cromo Mate									
MX81229	Acero Inoxidable									
MX6982	Caja 1 Pieza	Negro	Cerrojo Llave / Llave							
MX7010	Blister 1 Pieza		Perilla Llave / Botón							
MX6981	Caja 1 Pieza		Cerrojo Llave / Mariposa							
MX7009	Blister 1 Pieza		Perilla Llave / Botón							

Cerraduras para entrada principal / Abren con la misma llave / Grado 3 ANSI / Pernos de Acero.

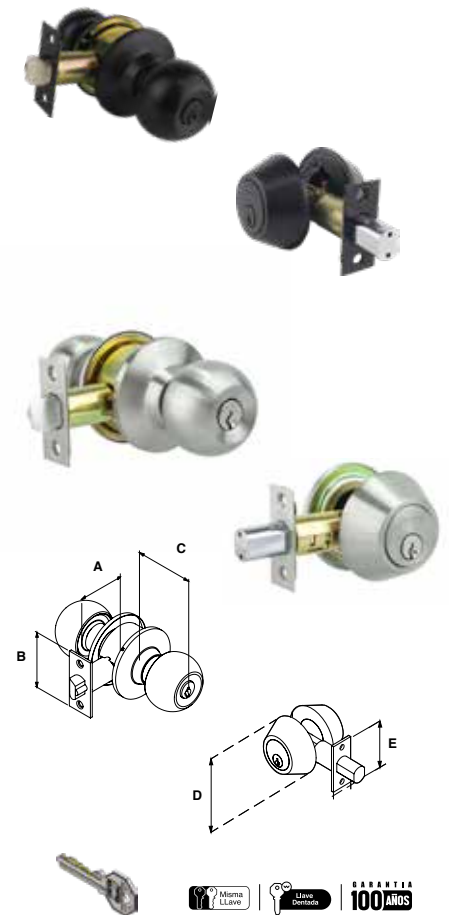

COMBO BRANDY WINE CILÍNDRICA					Medidas (mm)				
SKU	Presentación y múltiplo de venta	Acabado	Función	A	B	C	D	E	
				MX6983	Caja 1 Pieza	Negro	Perilla Brandy Wine	58	26
MX7011	Blister 1 Piezas	Cerrojo Llave / Mariposa							
MX6984	Caja 1 Pieza	Perilla Brandy Wine							
MX7012	Blister 1 Piezas	Cerrojo Llave / Llave							

Cerraduras para entrada principal / Abren con la misma llave / Grado 3 ANSI / Pernos de Acero.

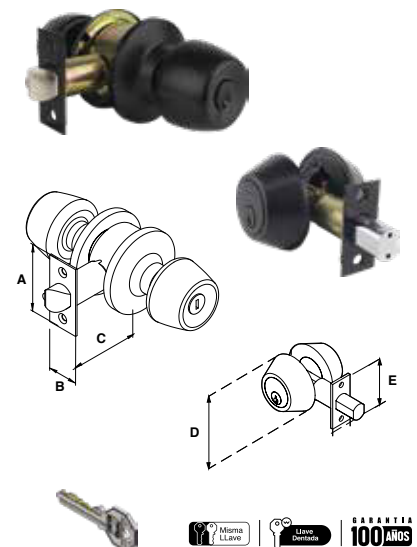

COMBO DELTA CILÍNDRICA					Medidas (mm)				
SKU	Presentación y múltiplo de venta	Acabado	Función	A	B	C	D	E	
				MX5359	Blistér 1 Pieza	Níquel Antiguo	Perilla Delta Cerrojo Llave / Mariposa	60	57

Cerradura para entrada principal / Abren con la misma llave / Grado 3 ANSI / Pernos de Acero.

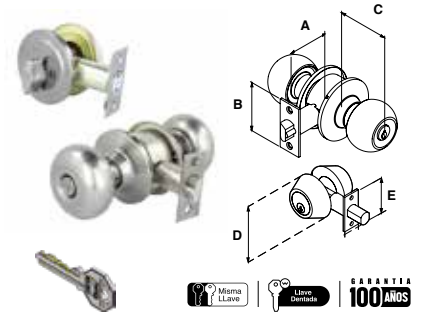

COMBO TAMPICO TUBULAR					Medidas (mm)				
SKU	Presentación y múltiplo de venta	Acabado	Función	A	B	C	D	E	
				MX5940		Latón Antiguo	Manija Tampico Cerrojo Llave / Llave	60	123
MX5941		Níquel Satinado							
MX6531	Blistér 12 Piezas		Manija Tampico Cerrojo Llave / Mariposa	60	123	65	65	57	
MX6532		Negro							
MX6968		Níquel Satinado	Manija Tampico Cerrojo Llave / Llave	60	123	65	65	57	
MX6970		Negro							
MX6967	Caja 1 Pieza	Níquel Satinado	Manija Tampico Cerrojo Llave / Mariposa	60	123	65	65	57	
MX6969		Negro							

Cerraduras para entrada principal / Abren con la misma llave / Grado 3 ANSI / Pernos de Acero.

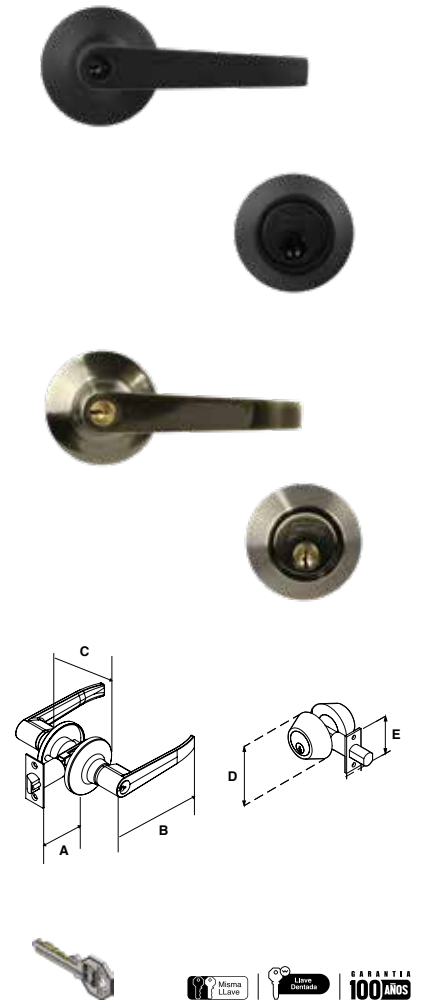

COMBO TAMPICO AS TUBULAR I ALTA SEGURIDAD					Medidas (mm)				
SKU	Presentación y múltiplo de venta	Acabado	Función	A	B	C	D	E	
				MX6996		Níquel Satinado	Manija Tampico Cerrojo Llave / Llave	60	123
MX6998		Negro							
MX6995	Blistér 1 Pieza	Níquel Satinado	Manija Tampico Cerrojo Llave / Mariposa	60	123	65	65	57	
MX6997		Negro							

Cerraduras para entrada principal con cilindro de Alta Seguridad / Abren con la misma llave / Grado 3 ANSI / Pernos de Acero.

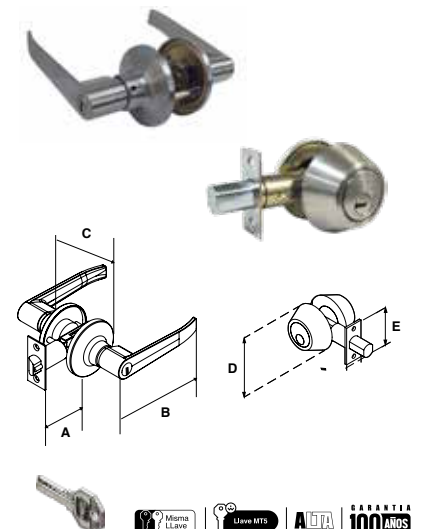

COMBO FRESNO TUBULAR									
SKU	Presentación y múltiplo de venta	Acabado	Función	Medidas (mm)					
				A	B	C	D	E	
MX6964	Caja 1 Pieza	Níquel Satinado	Manija Fresno	57	26	60	65	57	
MX6966		Negro	Cerrojo Llave / Llave						
MX6963		Níquel Satinado	Manija Fresno						
MX6965		Negro	Cerrojo Llave / Mariposa						

Cerraduras para entrada principal / Abren con la misma llave / Grado 3 ANSI / Pernos de Acero.

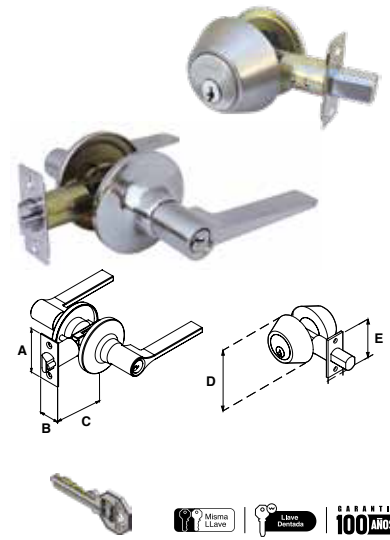

COMBO FRESNO AS TUBULAR   ALTA SEGURIDAD									
SKU	Presentación y múltiplo de venta	Acabado	Función	Medidas (mm)					
				A	B	C	D	E	
MX6992	Blister 1 Pieza	Níquel Satinado	Manija Fresno	60	123	65	65	57	
MX6994		Negro	Cerrojo Llave / Llave						
MX6991		Níquel Satinado	Manija Fresno						
MX6993		Negro	Cerrojo Llave / Mariposa						

Cerraduras para entrada principal con cilindro de Alta Seguridad / Abren con la misma llave / Grado 3 ANSI / Pernos de Acero.

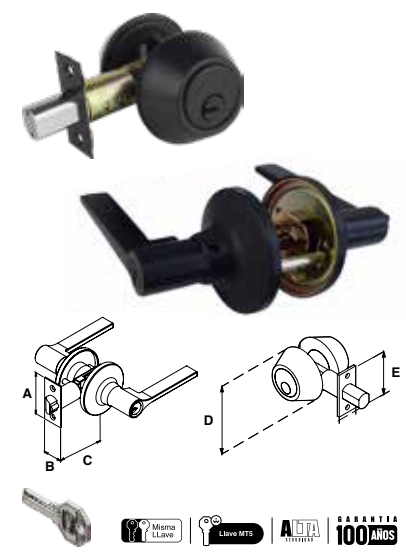

COMBO NOGAL TUBULAR									
SKU	Presentación y múltiplo de venta	Acabado	Función	Medidas (mm)					
				A	B	C	D	E	
MX6972	Caja 1 Pieza	Níquel Satinado	Manija Nogal	57	26	60	65	57	
MX6974		Negro	Cerrojo Llave / Llave						
MX6971		Níquel Satinado	Manija Nogal						
MX6973		Negro	Cerrojo Llave / Mariposa						

Cerraduras para entrada principal / Abren con la misma llave / Grado 3 ANSI / Pernos de Acero.

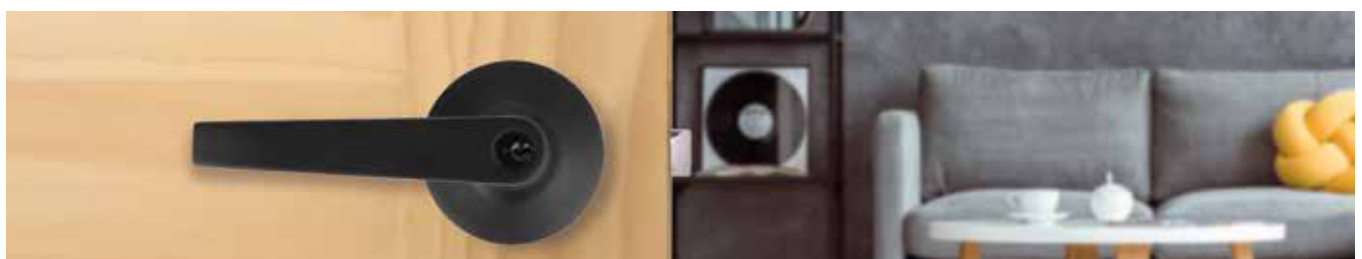
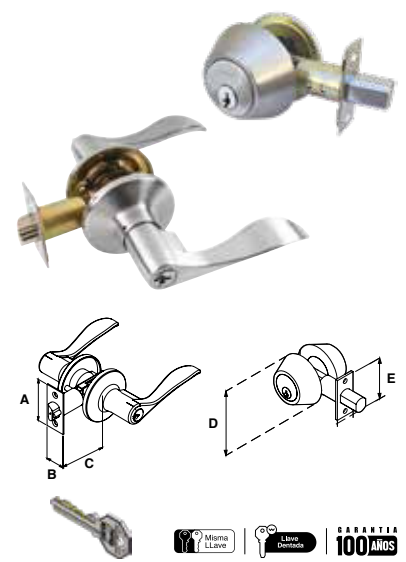

Los productos presentados en este catálogo, pueden ser modificados, derivados de nuestros procesos de innovación y mejora continua. Todos nuestros productos cuentan con garantía. Las presentaciones de venta de nuestros productos (caja, blister, master, corrugado, etc.) pueden cambiar sin previo aviso. Acotaciones en milímetros, se recomienda solicitar ficha técnica y verificar físicamente previo a realizar instalación y perforación.

**COMBO NOGAL AS TUBULAR | ALTA SEGURIDAD**

SKU	Presentación y múltiplo de venta	Acabado	Función	Medidas (mm)				
				A	B	C	D	E
MX7000		Níquel Satinado	Manija Nogal					
MX7002		Negro	Cerrojo Llave / Llave					
MX6999	Caja 1 Pieza	Níquel Satinado	Manija Nogal	57	26	60	65	57
MX7001		Negro	Cerrojo Llave / Mariposa					

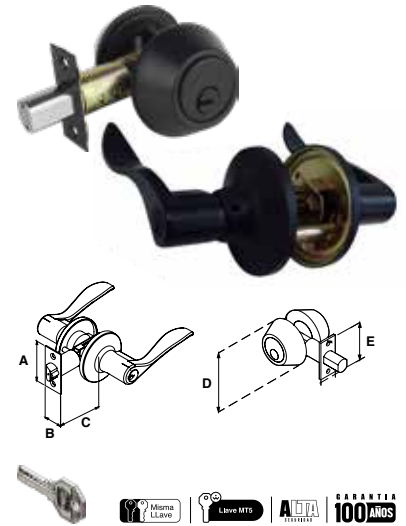

Cerraduras para entrada principal / Abren con la misma llave / Grado 3 ANSI / Pernos de Acero.

**GATILLO NÁPOLES | ALTA SEGURIDAD**

SKU	Presentación y múltiplo de venta	Acabado	Función	Medidas (mm)		
				A	B	C
MX5249		Cromo Mate	Perilla Llave / Llave			
MX5250		Latón Antiguo	Perilla Llave / Llave			
MX6990		Negro	Perilla Llave / Llave			
MX5251		Cromo Mate	Perilla Llave / Mariposa			
MX6989		Negro	Perilla Llave / Mariposa			
MX6632		Latón Antiguo	Fresno Llave / Llave			
MX6633		Níquel Satinado	Fresno Llave / Llave			
MX6631		Negro	Fresno Llave / Llave			
MX6635	Caja Visual 1 Pieza	Latón Antiguo	Fresno Llave / Llave	260.5	50.5	270.5
MX6636		Níquel Satinado	Fresno Llave / Mariposa			
MX6634		Negro	Fresno Llave / Mariposa			
MX6638		Latón Antiguo	Tampico Llave / Llave			
MX6639		Níquel Satinado	Tampico Llave / Llave			
MX6637		Negro	Tampico Llave / Llave			
MX6641		Latón Antiguo	Tampico Llave / Mariposa			
MX6642		Níquel Satinado	Tampico Llave / Mariposa			
MX6640		Negro	Tampico Llave / Mariposa			

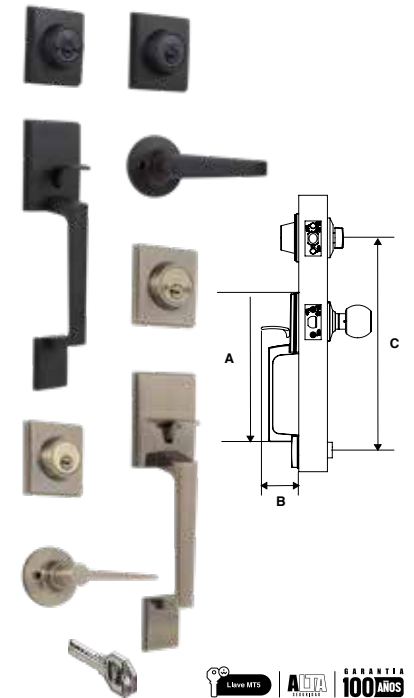

**GATILLO VENEZIA | ALTA SEGURIDAD**

SKU	Presentación y múltiplo de venta	Acabado	Función	Medidas (mm)		
				A	B	C
MX5246		Cromo Mate	Perilla Llave / Llave			
MX5247		Latón Antiguo	Perilla Llave / Llave			
MX5248		Latón Brillante	Perilla Llave / Llave			
MX6988		Negro	Perilla Llave / Llave			
MX6987		Negro	Perilla Llave / Mariposa			
MX6644		Latón Antiguo	Fresno Llave / Llave			
MX6645		Níquel Satinado	Fresno Llave / Llave			
MX6643	Caja Visual 1 Pieza	Negro	Fresno Llave / Llave	280	70	340
MX6647		Latón Antiguo	Fresno Llave / Mariposa			
MX6648		Níquel Satinado	Fresno Llave / Mariposa			
MX6646		Negro	Fresno Llave / Mariposa			
MX6650		Latón Antiguo	Tampico Llave / Llave			
MX6651		Níquel Satinado	Tampico Llave / Llave			
MX6649		Negro	Tampico Llave / Llave			
MX6653		Latón Antiguo	Tampico Llave / Mariposa			
MX6654		Níquel Satinado	Tampico Llave / Mariposa			
MX6652		Negro	Tampico Llave / Mariposa			

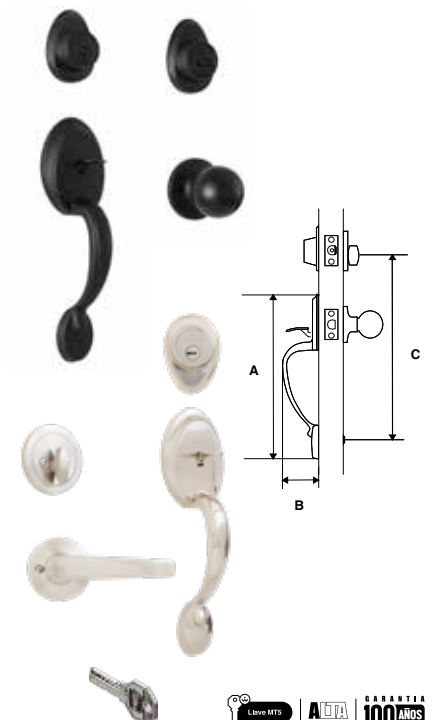

Los productos presentados en este catálogo, pueden ser modificados, derivados de nuestros procesos de innovación y mejora continua.

Todos nuestros productos cuentan con garantía. Las presentaciones de venta de nuestros productos (caja, blister, master, corrugado, etc.) pueden cambiar sin previo aviso. Acotaciones en milímetros, se recomienda solicitar ficha técnica y verificar físicamente previo a realizar instalación y perforación.

Candado



Mod. 12 / 12 GL											
Mod. 13 / 13 GL											
Mod. 14 / 14 GL											
Mod. 15 / 15 GL											
Mod. 16 / 16 GL											
Mod. 17 / 17 GL											
Mod. 18 / 18 GL											
Mod. 19 / 19 GL											
Mod. LI-40											
Mod. LI-45											
Mod. LI-50											
Mod. LI-60											
Mod. TX-35											
Mod. TX-40											
Mod. TX-50											
Mod. TX-60											
Mod. AS-40											
Mod. AS-50											
Mod. AS-60											
Mod. ST-40											
Mod. ST-50											
Mod. 6/6 GL											
Mod. 112 / 112 GL											
Mod. 113 / 113 GL											
Mod. 114 / 114 GL											
Mod. 115 / 115 GL											
Mod. 116 / 116 GL											
Mod. 114 P											
Mod. TX-140											
Mod. TX-150											
Mod. TX-160											
Mod. AS-140											
Mod. AS-150											
Mod. AS-160											
Mod. LAM 30											
Mod. LAM 40											
Mod. LAM 50											
Mod. LAM 50 GL											
Mod. 4											
Mod. 8											
Mod. 11											
Mod. 20											
Mod. 9 / Mod. AS-9 / Mod. TX-9											
Mod. 10/ TX10/AS10/110/TX110											
Mod. Digital 35											
Mod. Digital 40											
Mod. 240 / 250 GL											
Mod. 250 / 240 GL											
Mod. 260 / 260 GL											
Mod. 102 / 102GL											
Mod. 103 / 103GL											
Mod. 103 / 103GL											
Mod. 105 / 105GL											
Mod. TSAP3/TSAM3/TSAM4											
BICIGAN / BICICAB											

CANDADO DE LATÓN HD-90 ACORAZADO				
SKU	Presentación y múltiplo de venta	Medidas (mm)		
		A	B	C
MX5578	Caja 6 Piezas	30	91	76

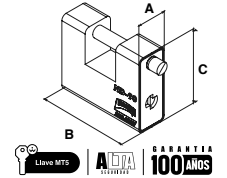

CANDADO DE LATÓN 290				
SKU	Presentación y múltiplo de venta	Medidas (mm)		
		A	B	C
MX5586	Caja 6 Piezas	20	70	56

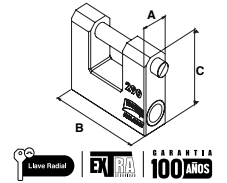

CANDADO DE ACERO HD-65				
SKU	Presentación y múltiplo de venta	Medidas (mm)		
		A	B	C
MX5579	Caja 6 Piezas	26	97	46



CANDADO DE ACERO HD-730				
SKU	Presentación y múltiplo de venta	Medidas (mm)		
		A	B	C
MX5575	Caja 6 Piezas	26	73	59

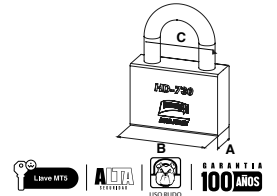

ACCESORIO CAMISA HD-730				
SKU	Presentación y múltiplo de venta	Medidas (mm)		
		A	B	C
MX5576	Caja 6 Piezas	42	95	111

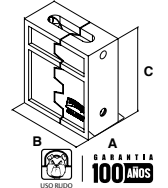

ACCESORIO HOMBRO HD-730				
SKU	Presentación y múltiplo de venta	Medidas (mm)		
		A	B	C
MX5577	Caja 6 Piezas	26	73	44

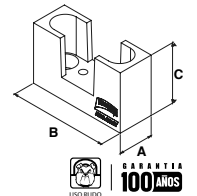

CAJA GUARDALLAVES PARA PARED				
SKU	Presentación y múltiplo de venta	Medidas (mm)		
		A	B	
MX6894	Caja Visual 1 Pieza	116	95	



CANDADO DE LATÓN 12 / 12 GL					
SKU	Modelo	Presentación y múltiplo de venta	Medidas (mm)		
			A	B	C
MX112	12 Gancho Corto	Caja	38	19	19
MX113	12 Gancho Largo	12 Piezas	38	19	31
MX256	12 Gancho Largo	Blistér 6 Piezas	38	19	31

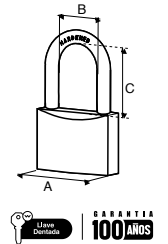

CANDADO DE LATÓN 12 GL GEMELO					
SKU	Modelo	Presentación y múltiplo de venta	Medidas (mm)		
			A	B	C
MX4604	12 Gancho Largo Gemelo	Caja 6 piezas	38	19	31
MX4605	12 Gancho Largo Gemelo	Blistér 6 piezas	38	19	31

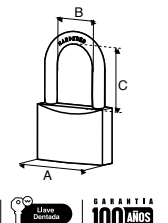

Ambos abren con una misma llave.



CANDADO DE LATÓN 13 / 13 GL					
SKU	Modelo	Presentación y múltiplo de venta	Medidas (mm)		
			A	B	C
MX114	13 Gancho Corto	Caja 12 Piezas	45	22	24
MX115	13 Gancho Largo				41
MX258	13 Gancho Largo	Blistér 6 Piezas			



CANDADO DE LATÓN 14 / 14 GL					
SKU	Modelo	Presentación y múltiplo de venta	Medidas (mm)		
			A	B	C
MX116	14 Gancho Corto	Caja 12 Piezas	50	25	24
MX117	14 Gancho Largo				41
MX260	14 Gancho Largo	Blistér 6 Piezas			



CANDADO DE LATÓN 15 / 15 GL					
SKU	Modelo	Presentación y múltiplo de venta	Medidas (mm)		
			A	B	C
MX118	15 Gancho Corto	Caja 12 Piezas	26	14	15
MX119	15 Gancho Largo				25



CANDADO DE LATÓN 16 / 16 GL					
SKU	Modelo	Presentación y múltiplo de venta	Medidas (mm)		
			A	B	C
MX120	16 Gancho Corto	Caja 12 Piezas	31	16	16
MX121	16 Gancho Largo				27



CANDADO DE LATÓN 17 / 17 GL					
SKU	Modelo	Presentación y múltiplo de venta	Medidas (mm)		
			A	B	C
MX239	17 Gancho Corto	Caja 12 Piezas	38	20	21
MX240	17 Gancho Largo				43
MX290	17 Gancho Largo	Blistér 6 Piezas			



CANDADO DE LATÓN 18 / 18 GL					
SKU	Modelo	Presentación y múltiplo de venta	Medidas (mm)		
			A	B	C
MX241	18 Gancho Corto	Caja 12 Piezas	43	24	27
MX242	18 Gancho Largo				59



CANDADO DE LATÓN 19 / 19 GL					
SKU	Modelo	Presentación y múltiplo de venta	Medidas (mm)		
			A	B	C
MX243	19 Gancho Corto	Caja 12 Piezas	48	24	26
MX244	19 Gancho Largo				58



Los productos presentados en este catálogo, pueden ser modificados, derivados de nuestros procesos de innovación y mejora continua. Todos nuestros productos cuentan con garantía. Las presentaciones de venta de nuestros productos (caja, blister, master, corrugado, etc.) pueden cambiar sin previo aviso. Acotaciones en milímetros, se recomienda solicitar ficha técnica y verificar físicamente previo a realizar instalación y perforación.

**CANDADO DE LATÓN 20 GEMELO**

SKU	Modelo	Presentación y múltiplo de venta	Medidas (mm)		
			A	B	C
MX2321	Latón 20 Gemelo	Blistér 6 Piezas	12	3	21

Ambos abren con una misma llave.



**CANDADO DE LATÓN LI-40 / LI-45**

SKU	Modelo	Presentación y múltiplo de venta	Medidas (mm)		
			A	B	C
MX1565	LI-40	Caja 12 Piezas	22	21	40
MX1566	LI-45		25	24	45



**CANDADO DE LATÓN LI-50 / LI-60**

SKU	Modelo	Presentación y múltiplo de venta	Medidas (mm)		
			A	B	C
MX1567	LI-50	Caja 6 Piezas	29	27	50
MX1568	LI-60		34	32	60



**CANDADO DE LATÓN TX-35 / TX-40**

SKU	Modelo	Presentación y múltiplo de venta	Medidas (mm)		
			A	B	C
MX452	TX-35	Caja 12 Piezas	37		
MX453			21	22	41
MX477	TX-40	Blistér 6 Piezas			



**CANDADO DE LATÓN TX-50**

SKU	Modelo	Presentación y múltiplo de venta	Medidas (mm)		
			A	B	C
MX454	TX-50	Caja 6 Piezas	27	28	50



**CANDADO DE LATÓN TX-60**

SKU	Modelo	Presentación y múltiplo de venta	Medidas (mm)		
			A	B	C
MX455	TX-60	Caja 6 Piezas	30	30	60

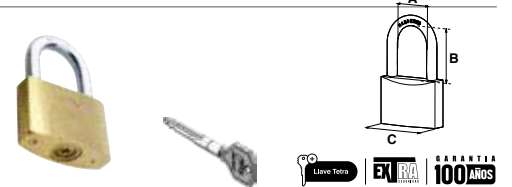

**CANDADO DE LATÓN ST-40 / ST-50**

SKU	Modelo	Presentación y múltiplo de venta	Medidas (mm)		
			A	B	C
MX1260	ST-40	Caja 6 Piezas	21	22	41
MX1261	ST-50		27	28	50



**CANDADO DE LATÓN AS-40 / AS-50 / AS-60**

SKU	Modelo	Presentación y múltiplo de venta	Medidas (mm)		
			A	B	C
MX1262	AS-40	Caja 6 Piezas	21	22	41
MX1263	AS-50		27	28	50
MX1264	AS-60		30	30	60



**CANDADO DE LATÓN RST-50**

SKU	Modelo	Presentación y múltiplo de venta	Medidas (mm)	
			A	B
MX5679	RST-50	Caja 6 Piezas	80.6	51.8

Incluye llavín para cambio de combinación.



Los productos presentados en este catálogo, pueden ser modificados, derivados de nuestros procesos de innovación y mejora continua.

Todos nuestros productos cuentan con garantía. Las presentaciones de venta de nuestros productos (caja, blister, master, corrugado, etc.) pueden cambiar sin previo aviso. Acotaciones en milímetros, se recomienda solicitar ficha técnica y verificar físicamente previo a realizar instalación y perforación.

CANDADO DE LATÓN 9						
SKU	Modelo	Presentación y múltiplo de venta	Medidas (mm)			
			A	B	C	D
MX111	Cortina 9	Caja 6 Piezas	12	71	50	18
MX254		Blister 6 Piezas				

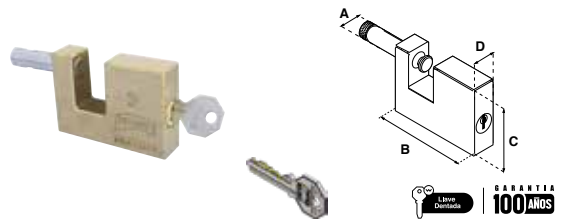

CANDADO METÁLICO 10						
SKU	Modelo	Presentación y múltiplo de venta	Medidas (mm)			
			A	B	C	D
MX301	Cortina 10	Caja 12 Piezas	12	71	50	18
MX307		Blister 6 Piezas				

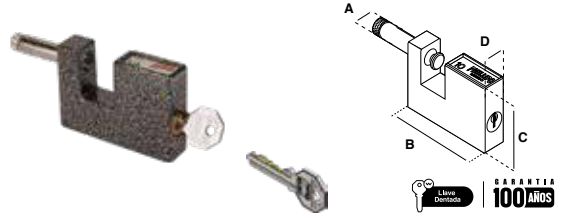

CANDADO DE HIERRO 110							
SKU	Modelo	Acabado	Presentación y múltiplo de venta	Medidas (mm)			
				A	B	C	D
MX3462	Cortina 110	Gris	Caja 6 Piezas	11	70	55	20
MX3463	Cortina 110	Gris					
MX7194	Cortina 110	Latón	Blister 6 Pieza	11	70	55	20
MX7195	Cortina 110	Negro					

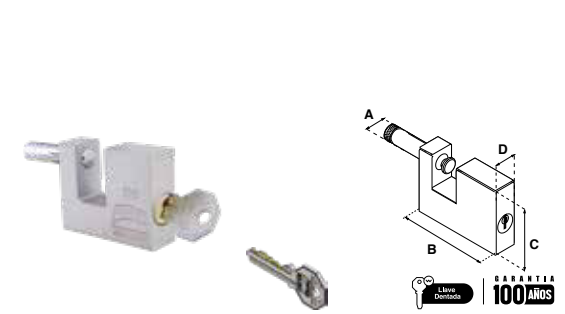

CANDADO DE HIERRO TX-110							
SKU	Modelo	Acabado	Presentación y múltiplo de venta	Medidas (mm)			
				A	B	C	D
MX4676	Cortina TX-110	Gris	Caja 6 Piezas	11	70	55	20
MX7192	Cortina TX-110	Latón					
MX7193	Cortina TX-110	Negro	Blister 6 Pieza	11	70	55	20

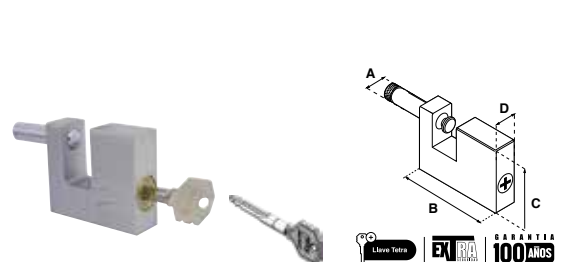

CANDADO DE LATÓN TX-9						
SKU	Modelo	Presentación y múltiplo de venta	Medidas (mm)			
			A	B	C	D
MX2186	Cortina TX-9	Caja 6 Piezas	12	75	48	22
MX5404		Blister 1 Pieza				

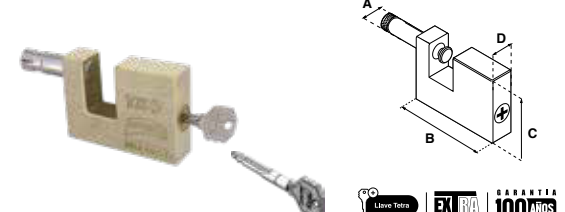

CANDADO METÁLICO TX-10						
SKU	Modelo	Presentación y múltiplo de venta	Medidas (mm)			
			A	B	C	D
MX2589	Cortina TX-10	Caja 6 Piezas	11	75	51	21

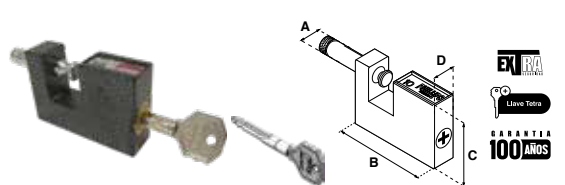

CANDADO METÁLICO AS-10						
SKU	Modelo	Presentación y múltiplo de venta	Medidas (mm)			
			A	B	C	D
MX2590	Cortina AS-10	Caja 6 Piezas	11	71	51	21

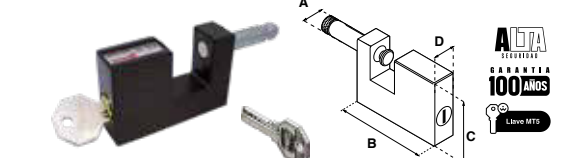

CANDADO DE LATÓN AS-9						
SKU	Modelo	Presentación y múltiplo de venta	Medidas (mm)			
			A	B	C	D
MX2185	Cortina AS-9	Caja 6 Piezas	12	75	48	22
MX5405		Blister 1 Pieza				

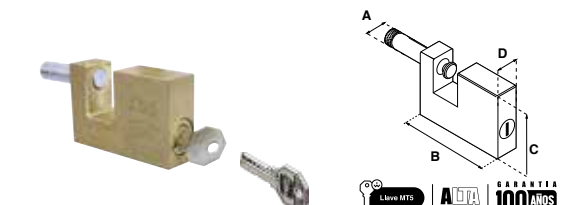

**CANDADO DE LATÓN ST-9**

SKU	Modelo	Presentación y múltiplo de venta	Medidas (mm)		
			A	B	C
MX5944	Cortina ST-9	Caja 1 Pieza	75	12	47
MX5406		Blister 1 Pieza			

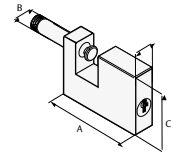

**CANDADO METÁLICO 115 / 115 GL**

SKU	Modelo	Presentación y múltiplo de venta	Medidas (mm)		
			A	B	C
MX128	115 Gancho Corto	Caja 12 Piezas	14	15	26
MX129	115 Gancho Largo			25	
MX271	115 Gancho Corto	Blister 6 Piezas		15	
MX272	115 Gancho Largo			25	

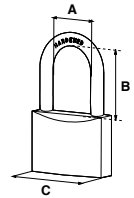

**CANDADO METÁLICO 116 / 116 GL**

SKU	Modelo	Presentación y múltiplo de venta	Medidas (mm)		
			A	B	C
MX130	116 Gancho Corto	Caja 12 Piezas	16	16	30
MX131	116 Gancho Largo			27	
MX273	116 Gancho Corto	Blister 6 Piezas		16	
MX274	116 Gancho Largo			27	

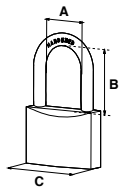

**CANDADO METÁLICO 6 / 6 GL**

SKU	Modelo	Presentación y múltiplo de venta	Medidas (mm)		
			A	B	C
MX412	6 Gancho Corto	Caja 12 Piezas	19	23	40
MX1363	6 Gancho Largo			38	
MX551	6 Gancho Corto	Blister 6 Piezas		23	
MX1398	6 Gancho Largo			38	

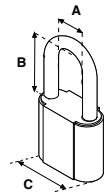

**CANDADO METÁLICO GEMELO 6 GL**

SKU	Modelo	Presentación y múltiplo de venta	Medidas (mm)		
			A	B	C
MX1499	6 Gancho Largo Gemelo	Blister 6 Piezas	19	38	40

Ambos abren con una misma llave.

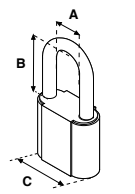

**CANDADO METÁLICO 6 (4X4)**

SKU	Modelo	Presentación y múltiplo de venta	Medidas (mm)		
			A	B	C
MX1711	6 Gancho Corto 4x4	Blister 6 Piezas	19	23	40

Todos abren con una misma llave.

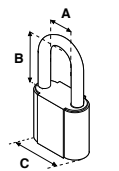

**CANDADO METÁLICO DE LATÓN 6 / 6 GL**

SKU	Modelo	Presentación y múltiplo de venta	Medidas (mm)		
			A	B	C
MX1546	6 Latón Gancho Corto	Blister 6 Piezas	19	23	40
MX1895				38	

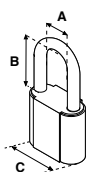

CANDADO METÁLICO 6 / 6 GL						
SKU	Modelo	Color	Presentación y múltiplo de venta	Medidas (mm)		
				A	B	C
MX1544	6 Gancho Corto	Azul	Caja 12 Piezas	19	23	40
MX2200		Verde				
MX1528		Rojo				
MX1526		Amarillo				



CANDADO METÁLICO 112 / 112 GL						
SKU	Modelo	Presentación y múltiplo de venta	Medidas (mm)			
			A	B	C	
MX122	112 Gancho Corto	Caja 12 Piezas	19	31	38	
MX123	112 Gancho Largo					
MX265	112 Gancho Corto	Blíster 6 Piezas	19	31		
MX266	112 Gancho Largo					



CANDADO METÁLICO GEMELO 112 GL						
SKU	Modelo	Presentación y múltiplo de venta	Medidas (mm)			
			A	B	C	
MX1177	12 Gancho Largo Gemelo	Blíster 6 Piezas	19	31	38	

Ambos abren con una misma llave.



CANDADO METÁLICO 112 (4X4)						
SKU	Modelo	Presentación y múltiplo de venta	Medidas (mm)			
			A	B	C	
MX1712	112 Gancho Corto 4x4	Blíster 6 Piezas	19	19	38	

Todos abren con una misma llave.



CANDADO METÁLICO 113 / 113 GL						
SKU	Modelo	Presentación y múltiplo de venta	Medidas (mm)			
			A	B	C	
MX124	113 Gancho Corto	Caja 12 Piezas	22	41	45	
MX125	113 Gancho Largo					
MX267	113 Gancho Corto	Blíster 6 Piezas	22	41		
MX268	113 Gancho Largo					



CANDADO METÁLICO GEMELO 113 GL						
SKU	Modelo	Presentación y múltiplo de venta	Medidas (mm)			
			A	B	C	
MX1178	113 Gancho Largo Gemelo	Blíster 6 Piezas	22	41	45	

Ambos abren con la misma llave



CANDADO METÁLICO 113 (4X4)						
SKU	Modelo	Presentación y múltiplo de venta	Medidas (mm)			
			A	B	C	
MX1713	113 Gancho Corto 4x4	Blíster 6 Piezas	22	24	45	

Todos abren con una misma llave.



**CANDADO METÁLICO 114 / 114 GL**

SKU	Modelo	Presentación y múltiplo de venta	Medidas (mm)		
			A	B	C
MX126	114 Gancho Corto	Caja 6 Piezas	29		
MX127	114 Gancho Largo		25	41	50
MX269	114 Gancho Corto	Blíster 6 Piezas	29		
MX270	114 Gancho Largo		41		



**CANDADO METÁLICO 114 PROTEGIDO**

SKU	Modelo	Presentación y múltiplo de venta	Medidas (mm)		
			A	B	C
MX2419	114 Protegido	Caja 6 Piezas	19	10	50
MX2420		Blíster 6 Piezas			



**CANDADO METÁLICO TX-140 / TX-150 / TX-160**

SKU	Modelo	Presentación y múltiplo de venta	Medidas (mm)		
			A	B	C
MX2290	TX-140	Caja 6 Piezas	21	22	41
MX2292	TX-150		27	28	50
MX2294	TX-160		30	30	60



**CANDADO METÁLICO AS-114 PROTEGIDO**

SKU	Modelo	Presentación y múltiplo de venta	Medidas (mm)		
			A	B	C
MX5678	AS-114 Protegido	Blíster 1 Pieza	84	51	23



**CANDADO METÁLICO AS-140 / AS-150 / AS-160**

SKU	Modelo	Presentación y múltiplo de venta	Medidas (mm)		
			A	B	C
MX2284	AS-140	Caja 6 Piezas	21	22	41
MX2286	AS-150		27	28	50
MX2288	AS-160		30	30	60



**CANDADO LAMINADO LAM-30**

SKU	Modelo	Presentación y múltiplo de venta	Medidas (mm)		
			A	B	C
MX2498	LAM-30	Blíster 6 Piezas	15	22	30



**CANDADO LAMINADO LAM-40**

SKU	Modelo	Presentación y múltiplo de venta	Medidas (mm)		
			A	B	C
MX2499	LAM-40	Blíster 6 Piezas	20	22	40



CANDADO LAMINADO LAM-50 / LAM-50 GL					
SKU	Modelo	Presentación y múltiplo de venta	Medidas (mm)		
			A	B	C
MX3446	LAM-50 Gancho Largo	Caja 12 Piezas	42		
MX2501	LAM-50 Gancho Corto	Blíster 6 Piezas	25	28	50
MX3447	LAM-50 Gancho Largo		42		

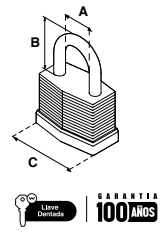

CANDADO LAMINADO AS-50					
SKU	Modelo	Presentación y múltiplo de venta	Medidas (mm)		
			A	B	C
MX5706	Laminado AS-50	Blíster 1 Pieza	25	42	50

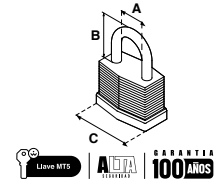

CANDADO DE ACERO 240 / 240 GL					
SKU	Modelo	Presentación y múltiplo de venta	Medidas (mm)		
			A	B	C
MX2774	240 Gancho Corto	Blíster 6 Piezas	24		
MX2999	240 Gancho Largo		20		40

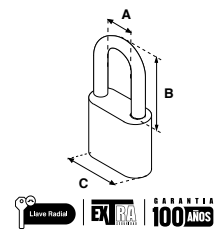

CANDADO DE ACERO 250 / 250 GL					
SKU	Modelo	Presentación y múltiplo de venta	Medidas (mm)		
			A	B	C
MX2775	250 Gancho Corto	Blíster 6 Piezas	32		
MX3000	250 Gancho Largo		23		50

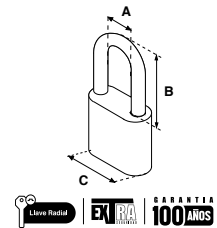

CANDADO DE ACERO 260 / 260 GL					
SKU	Modelo	Presentación y múltiplo de venta	Medidas (mm)		
			A	B	C
MX2780	260 Gancho Corto	Blíster 6 Piezas	36		
MX3001	260 Gancho Largo		27		60

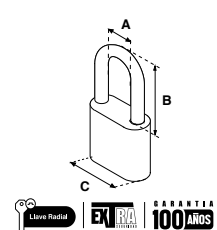

CANDADO DE ACERO TITANIUM 240 GL					
SKU	Modelo	Presentación y múltiplo de venta	Medidas (mm)		
			A	B	C
MX5398	Titanium 240 Gancho Corto	Blíster 1 Pieza	24		
MX5395	Titanium 240 Gancho Largo		20		40

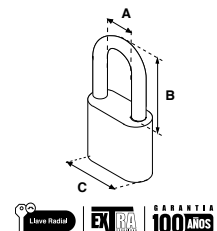

CANDADO DE ACERO TITANIUM 250					
SKU	Modelo	Presentación y múltiplo de venta	Medidas (mm)		
			A	B	C
MX5399	Titanium 250 Gancho Corto	Blíster 1 Pieza	32		
MX5400	Titanium 250 Gancho Largo		23		50

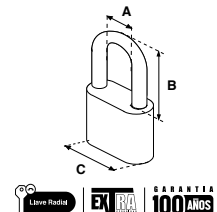

**CANDADO DE ACERO TITANIUM 260 / 260 GL**

SKU	Modelo	Presentación y múltiplo de venta	Medidas (mm)		
			A	B	C
MX5393	Titanium 260 Gancho Corto	Blíster 1 Pieza	27	36	60
MX5396	Titanium 260 Gancho Largo			45	

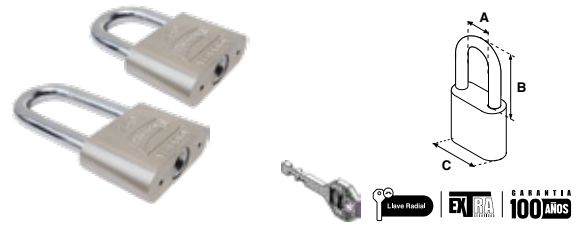

**CANDADO CON ALARMA**

SKU	Modelo	Presentación y múltiplo de venta	Medidas (mm)		
			A	B	C
MX5933	Candado con Alarma	Blíster 1 Pieza	43.1	97.7	70



**CANDADO DE HIERRO 99**

SKU	Modelo	Acabado	Presentación y múltiplo de venta	Medidas (mm)		
				A	B	C
MX7168	99 Gancho Corto	Latón	Blíster 10 Piezas	9.8	15	21
MX7169	99 Gancho Corto	Negro				

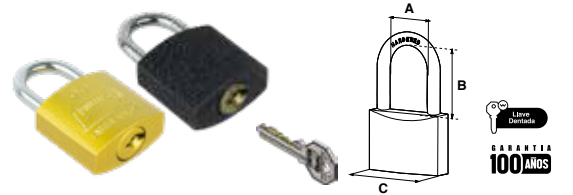

**CANDADO DE HIERRO GEMELO 99 GL**

SKU	Modelo	Acabado	Presentación y múltiplo de venta	Medidas (mm)		
				A	B	C
MX7170	99 Gancho Largo Gemelo	Latón	Blíster 10 Piezas	9.8	29	21
MX7171	99 Gancho Largo Gemelo	Negro				

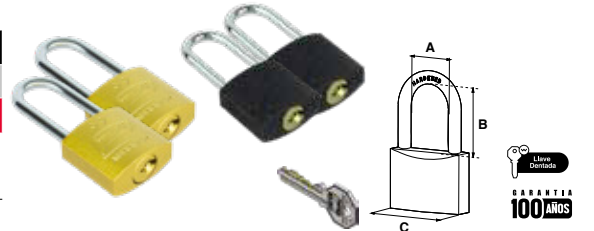

**CANDADO DE HIERRO 100**

SKU	Modelo	Acabado	Presentación y múltiplo de venta	Medidas (mm)		
				A	B	C
MX7172	100 Gancho Corto	Latón	Blíster 12 Piezas	12.8	18.5	25
MX7173	100 Gancho Corto	Negro				



**CANDADO DE HIERRO 101**

SKU	Modelo	Acabado	Presentación y múltiplo de venta	Medidas (mm)		
				A	B	C
MX7174	101 Gancho Corto	Latón	Blíster 12 Piezas	16.8	23.3	32
MX7175	101 Gancho Corto	Negro				



**CANDADO DE HIERRO 102 / 102 GL / 102 GL GEMELO**

SKU	Modelo	Acabado	Presentación y múltiplo de venta	Medidas (mm)		
				A	B	C
MX3398	102 Gancho Corto	Gris	Caja 6 Piezas	20	19	38
MX3399	102 Gancho Largo	Gris			31	
MX3400	102 Gancho Corto	Gris	Blíster 6 Piezas	20	19	38
MX7176	102 Gancho Corto	Latón				
MX7177	102 Gancho Corto	Negro	Blíster 6 Piezas	20	31	38
MX3401	102 Gancho Largo	Gris				
MX7178	102 Gancho Largo	Latón	Blíster 6 Piezas	20	31	38
MX7179	102 Gancho Largo	Negro				
MX7180	102 Gancho Largo Gemelo	Latón	Blíster 6 Piezas	20	31	38
MX7181	102 Gancho Largo Gemelo	Negro				



Los productos presentados en este catálogo, pueden ser modificados, derivados de nuestros procesos de innovación y mejora continua.

Todos nuestros productos cuentan con garantía. Las presentaciones de venta de nuestros productos (caja, blister, master, corrugado, etc.) pueden cambiar sin previo aviso. Acotaciones en milímetros, se recomienda solicitar ficha técnica y verificar físicamente previo a realizar instalación y perforación.

**CANDADO DE HIERRO 103 / 103 GL**

SKU	Modelo	Acabado	Presentación y múltiplo de venta	Medidas (mm)		
				A	B	C
MX3402	103 Gancho Corto	Gris	Caja 6 Piezas	24	22	45
MX3403	103 Gancho Largo	Gris			41	
MX3404	103 Gancho Corto	Gris	Blister 6 Piezas	24	22	45
MX7182	103 Gancho Corto	Latón				
MX7183	103 Gancho Corto	Negro	Blister 6 Piezas	24	41	45
MX3405	103 Gancho Largo	Gris				
MX7184	103 Gancho Largo	Latón	Blister 6 Piezas	24	41	45
MX7185	103 Gancho Largo	Negro				
MX7186	103 Gancho Largo Gemelo	Latón	Blister 6 Piezas	24	41	45
MX7187	103 Gancho Largo Gemelo	Negro				



**CANDADO DE HIERRO 104 / 104 GL**

SKU	Modelo	Acabado	Presentación y múltiplo de venta	Medidas (mm)		
				A	B	C
MX3406	104 Gancho Corto	Gris	Caja 6 Piezas	25	22	49
MX3407	104 Gancho Largo	Gris			41	
MX3408	104 Gancho Corto	Gris	Blister 6 Piezas	25	22	49
MX7188	104 Gancho Corto	Latón				
MX7189	104 Gancho Corto	Negro	Blister 6 Piezas	25	41	49
MX3409	104 Gancho Largo	Gris				
MX7190	104 Gancho Largo	Latón	Blister 6 Piezas	25	41	49
MX7191	104 Gancho Largo	Negro				



**CANDADO DE HIERRO 105 / 105 GL**

SKU	Modelo	Presentación y múltiplo de venta	Medidas (mm)		
			A	B	C
MX3412	105 Gancho Corto	Caja 6 Piezas	50	22	62
MX3413	105 Gancho Largo			45	
MX3414	105 Gancho Corto	Blister 6 Piezas	50	22	62
MX3415	105 Gancho Largo			45	



**CANDADO DIGITAL 35**

SKU	Color	Presentación y múltiplo de venta	Medidas (mm)		
			A	B	C
MX2782	Negro	Blister 6 Piezas	20	6	35
MX2783	Azul				
MX2781	Cromo				

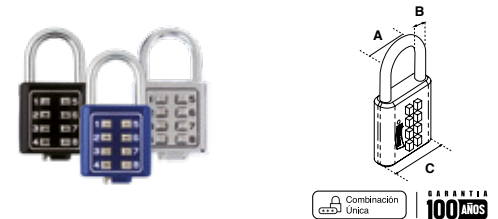

**CANDADO DIGITAL 40**

SKU	Color	Presentación y múltiplo de venta	Medidas (mm)		
			A	B	C
MX2785	Negro	Blister 6 Piezas	23	6	40
MX2786	Azul				
MX2784	Cromo				



**CANDADO DE PLÁSTICO TSAP 3**

SKU	Modelo	Presentación y múltiplo de venta	Medidas (mm)	
			A	B
MX3464	TSAP 3 Azul	Blister 1 Pieza	63	30
MX3473	TSAP 3 Rojo			



**CANDADO METÁLICO TSAM 3**

SKU	Modelo	Presentación y múltiplo de venta	Medidas (mm)	
			A	B
MX3465	TSAM 3 Negro	Blister 1 Pieza	60	28
MX3466	TSAM 3 Natural			

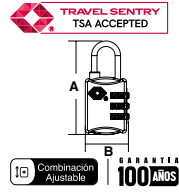

**CANDADO METÁLICO TSAM 4**

SKU	Modelo	Presentación y múltiplo de venta	Medidas (mm)	
			A	B
MX3467	TSAM 4 Negro	Blister 1 Pieza	68	32
MX3468	TSAM 4 Natural			



**CANDADO METÁLICO DE COMBINACIÓN 4**

SKU	Modelo	Presentación y múltiplo de venta	Medidas (mm)	
			A	B
MX2326	Combinación 4 Natural	Blister 6 Piezas	49°	35
MX2320	Combinación 4 Negro			
MX2325	Combinación 4 Rojo			

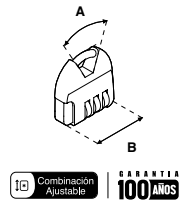

**CANDADO PARA BOTELLAS**

SKU	Modelo	Presentación y múltiplo de venta	Medidas (mm)	
			A	B
MX6535	Candado para Botellas	Blister 1 Pieza	Ø 45	47
MX6536		Set Bister 3 Piezas		

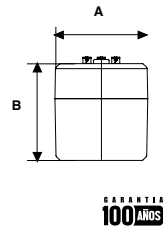

Diseño esbelto, ideal para botellas de vino / De fácil operación y manipulación.

**CANDADO DE ACERO COMBINACIÓN 11**

SKU	Modelo	Presentación y múltiplo de venta	Medidas (mm)		
			A	B	C
MX2244	Combinación 11	Blister 6 Piezas	8	23	50

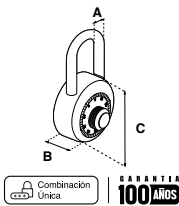

**CANDADO GANCHO 8**

SKU	Modelo	Presentación y múltiplo de venta	Medidas (mm)		
			A	B	C
MX110	Gancho 8	Caja 1 Pieza	32	6	16
MX253		Blister 1 Pieza			

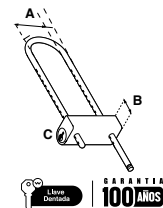
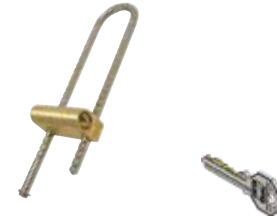

**BICICABLE**

SKU	Color	Presentación y múltiplo de venta	Medidas (mm)	
			A	B
MX3469	Amarillo	Blister 15 Piezas	85	100
MX3470	Negro			

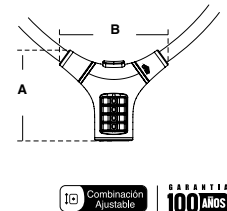

Combinación ajustable / Candado de gancho ideal para bicicletas o motocicletas.

Los productos presentados en este catálogo, pueden ser modificados, derivados de nuestros procesos de innovación y mejora continua.

Todos nuestros productos cuentan con garantía. Las presentaciones de venta de nuestros productos (caja, blister, master, corrugado, etc.) pueden cambiar sin previo aviso. Acotaciones en milímetros, se recomienda solicitar ficha técnica y verificar físicamente previo a realizar instalación y perforación.



Los productos presentados en este catálogo, pueden ser modificados, derivados de nuestros procesos de innovación y mejora continua. Todos nuestros productos cuentan con garantía. Las presentaciones de venta de nuestros productos (caja, blister, master, corrugado, etc.) pueden cambiar sin previo aviso. Acotaciones en milímetros, se recomienda solicitar ficha técnica y verificar físicamente previo a realizar instalación y perforación.

	Perfil A		Puerta corrediza 2"	Puerta corrediza 3"	Puerta batiente 1"	Puerta batiente 1 1/2"	Puerta batiente 1 3/4"	Herculite
<b>Cerradura</b>	<b>Largo máximo embutido</b>	<b>Puerta</b>						
Mod. 400	mm 48.2 / In 1.894	C-B						
Mod. 425	mm 33.2 / In 1.307	C						
Mod. 444	NA	C						
Mod. X-450/430	mm 33.4 / In 1.315	B						
Mod. X-455/435	mm 33.4 / In 1.315	C						
Mod. 3000	mm 35.5 / In 1.394	B						
Mod. 3050 / 3055	mm 39.5 / In 1.550	B						
Mod. 550 / 550 CH / 555	mm 40.4 / In 1.590	B						
Mod. 550MAX / 549/549AS	mm 40.4 / In 1.590	B						
Mod. 3060	mm 41.2 / In 1.620	B						
Mod. 3065	mm 41.2 / In 1.620	B						
Mod. 575	mm 41.6 / In 1.640	B						
Mod. 535	mm 47.7 / In 1.878	C						
Mod. 590	mm 52.0 / In 2.047	B						
Mod. 595	mm 52.0 / 2.047	C						
Mod. 525	mm 41.5 / In 1.635	B						



C = Puerta corrediza



B = Puerta batiente

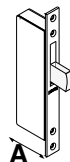

Recomendado



Se usa en una forma común, aunque hay que trabajar el perfil para puertas abatibles

Cerradura para  
**ALUMINIO**

→) **SLIM** (←

**¡EVITA LOS  
RETRABAJOS!**

**NUEVO**  
MECANISMO

**PHILLIPS**  
**ASSA ABLOY**



Acabados en:



Natural

Blanco

Negro



Llave  
Dentada



Puerta de  
aluminio



Llave  
Mariposa



Llave | Llave



GARANTIA  
**100 AÑOS**  
MECANICO

**CALIDAD  
PHILLIPS**

MOD. 549 SLIM								
SKU	Acabado	Función	Presentación y múltiplo de venta	Medidas (mm)				
				A	B	C	D	E
MX7133	Blanco	Derecha / Izquierda	Caja 10 Piezas	64	24	28.6	15.5	35.6
MX7134	Negro							
MX7135	Anodizado							
Para puertas residenciales y comerciales.								

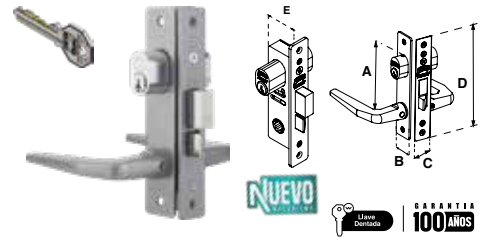

MOD. 549 SLIM MC (MARIPOSA - CILINDRO)								
SKU	Acabado	Función	Presentación y múltiplo de venta	Medidas (mm)				
				A	B	C	D	E
MX7136	Blanco	Derecha / Izquierda	Caja 10 Piezas	64	24	28.6	15.5	35.6
MX7137	Negro							
MX7138	Anodizado							
Para puertas residenciales y comerciales.								

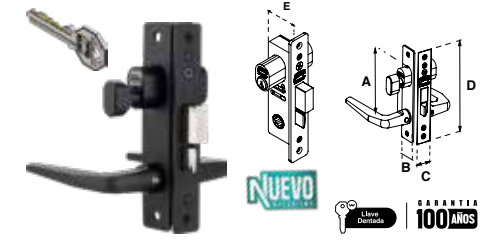

MOD. 550 SLIM								
SKU	Acabado	Función	Presentación y múltiplo de venta	Medidas (mm)				
				A	B	C	D	E
MX7139	Blanco	Derecha / Izquierda	Caja 10 Piezas	64	28.6	24	146	35.6
MX7140	Negro							
Para puertas residenciales y comerciales.								

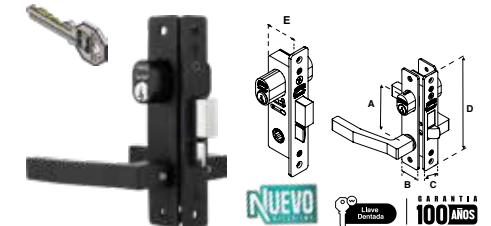

MOD. 555 SLIM								
SKU	Acabado	Función	Presentación y múltiplo de venta	Medidas (mm)				
				A	B	C	D	E
MX7142	Blanco	Derecha / Izquierda	Caja 10 Piezas	64	28.6	24	146	35.6
MX7143	Negro							
Para puertas residenciales y comerciales.								

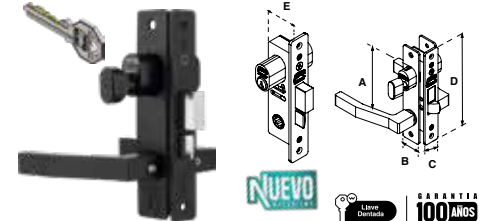

MOD. 570 SLIM								
SKU	Acabado	Función	Presentación y múltiplo de venta	Medidas (mm)				
				A	B	C	D	E
MX7145	Blanco	Derecha / Izquierda	Caja 10 Piezas	146	24	28.6	15.5	35.6
MX7146	Negro							
MX7147	Anodizado							
Para puertas residenciales y comerciales.								

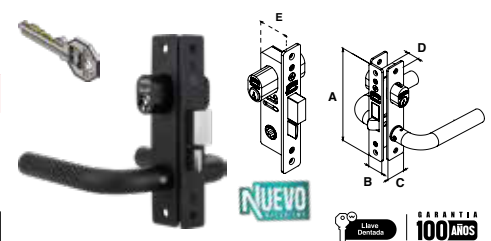

MOD. 570 SLIM MC (MARIPOSA - CILINDRO)								
SKU	Acabado	Función	Presentación y múltiplo de venta	Medidas (mm)				
				A	B	C	D	E
MX7148	Blanco	Derecha / Izquierda	Caja 10 Piezas	146	24	28.6	15.5	35.6
MX7149	Negro							
MX7150	Anodizado							
Para puertas residenciales y comerciales.								

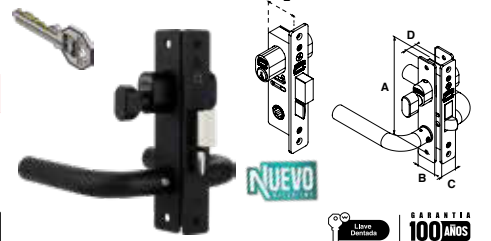

MOD. 590-AS   ALTA SEGURIDAD								
SKU	Acabado	Función	Presentación y múltiplo de venta	Medidas (mm)				
				A	B	C	D	
MX5693	Blanco	Derecha / Izquierda	Caja 10 Piezas	153	40	175	25	
MX5695	Duranodik							
MX5694	Natural							

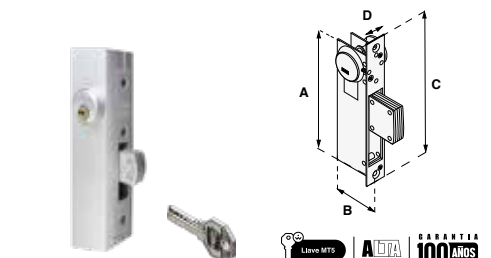

MOD. 595-AS   ALTA SEGURIDAD							
SKU	Acabado	Función	Presentación y múltiplo de venta	Medidas (mm)			
				A	B	C	D
MX5701	Blanco	Derecha / Izquierda	Caja 10 Piezas	153	40	175	25
MX5702	Duranodik						
MX5703	Natural						

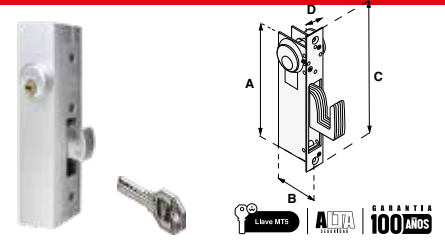

MOD. 549							
SKU	Acabado	Función	Presentación y múltiplo de venta	Medidas (mm)			
				A	B	C	D
MX2487	Blanco	Derecha / Izquierda	Caja 10 Piezas	110	38	24	146
MX2708	Bronce Brillante						
MX3170	Dorado						
MX2488	Duranodik						
MX2606	Hueso						
MX2486	Natural						
MX2546	Negro						
MX4773	Tipo Acero Inoxidable						
MX6924	Gis Europa						

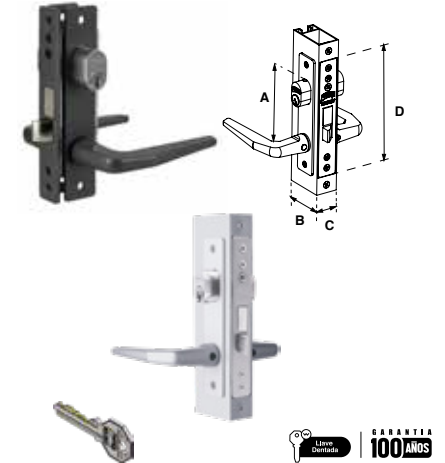

MOD. 510T DC (DOBLE CILINDRO)							
SKU	Acabado	Función	Presentación y múltiplo de venta	Medidas (mm)			
				A	B	C	D
MX6928	Blanco	Derecha / Izquierda	Caja 10 Piezas	100	24	38	146
MX6929	Natural						
MX6930	Negro						
MX6931	Gris Europa						

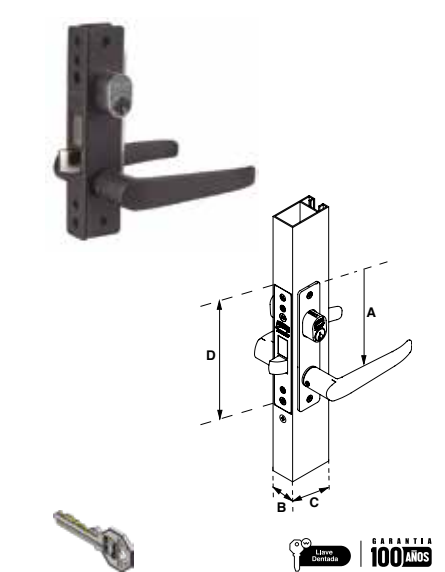

MOD. 510T MC (MARIPOSA - CILINDRO)							
SKU	Acabado	Función	Presentación y múltiplo de venta	Medidas (mm)			
				A	B	C	D
MX7044	Blanco	Derecha / Izquierda	Caja 10 Piezas	100	24	30	146
MX7045	Natural						
MX7046	Negro						
MX7047	Gris Europa						

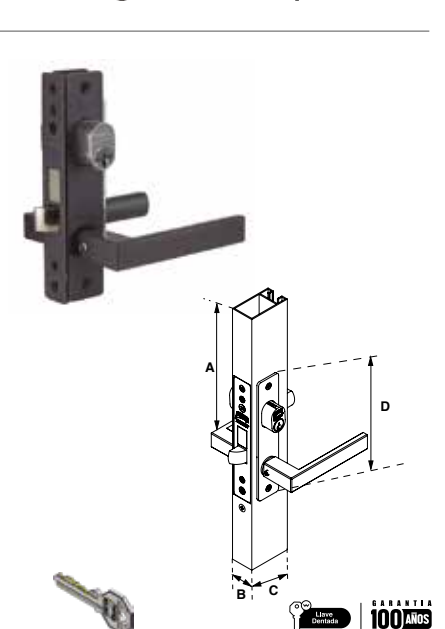

MOD. 520C DC (DOBLE CILINDRO)							
SKU	Acabado	Función	Presentación y múltiplo de venta	Medidas (mm)			
				A	B	C	D
MX6932	Blanco	Derecha / Izquierda	Caja 10 Piezas	100	24	30	146
MX6933	Natural						
MX6934	Negro						
MX6935	Gris Europa						

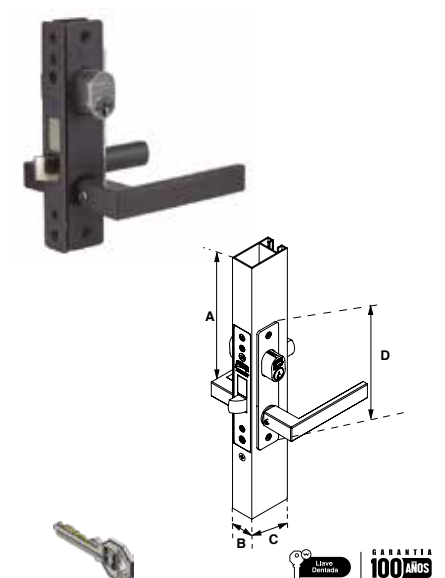

MOD. 520C MC (MARIPOSA - CILINDRO)							
SKU	Acabado	Función	Presentación y múltiplo de venta	Medidas (mm)			
				A	B	C	D
MX7048	Blanco	Derecha / Izquierda	Caja 10 Piezas	100	24	38	146
MX7049	Natural						
MX7050	Negro						
MX7051	Gris Europa						

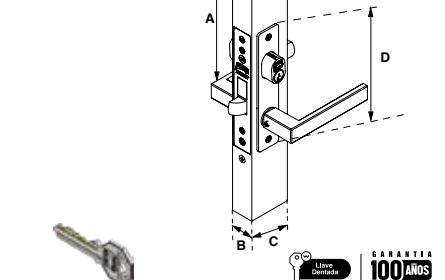

MOD. 549 MC							
SKU	Acabado	Función	Presentación y múltiplo de venta	Medidas (mm)			
				A	B	C	D
MX3434	Natural	Derecha / Izquierda	Caja 10 Piezas	110	38	24	146
MX3435	Blanco						
MX3436	Duranodik						
MX3437	Negro						
MX3439	Bronce Brillante						
MX5318	Tipo Acero Inoxidable						
MX3440	Dorado						

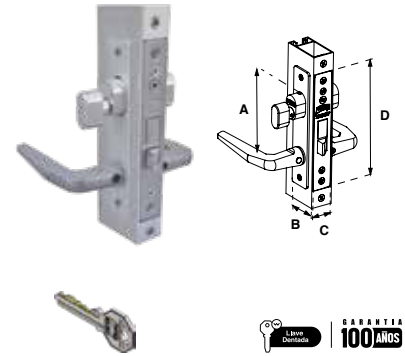

MOD. 549 AS   ALTA SEGURIDAD							
SKU	Acabado	Función	Presentación y múltiplo de venta	Medidas (mm)			
				A	B	C	D
MX4999	Blanco	Derecha / Izquierda	Caja 10 Piezas	110	38	24	146
MX5000	Natural						
MX5001	Duranodik						
MX5909	Negro						

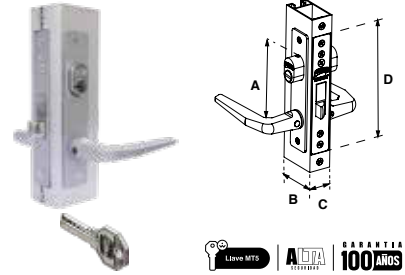

MOD. 549 AS MC   ALTA SEGURIDAD							
SKU	Acabado	Función	Presentación y múltiplo de venta	Medidas (mm)			
				A	B	C	D
MX5911	Blanco	Derecha / Izquierda	Caja 10 Piezas	110	38	24	146
MX5910	Negro						

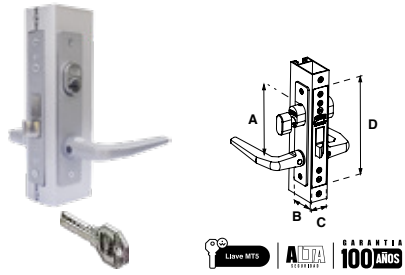

MOD. 549 BAÑO							
SKU	Acabado	Función	Presentación y múltiplo de venta	Medidas (mm)			
				A	B	C	D
MX5002	Blanco	Derecha / Izquierda	Caja 10 Piezas	110	38	24	146
MX5003	Natural						
MX5004	Duranodik						

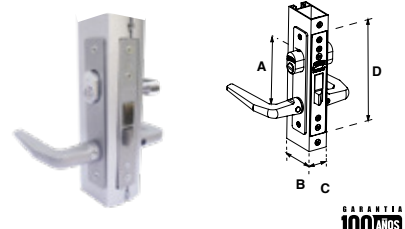

Para puertas de baño.

MOD. 550							
SKU	Acabado	Función	Presentación y múltiplo de venta	Medidas (mm)			
				A	B	C	D
MX592	Blanco	Derecha / Izquierda	Caja 10 Piezas	110	38	24	146
MX1727	Bronce Brillante						
MX586	Dorado						
MX587	Duranodik						
MX2373	Hueso						
MX585	Natural						
MX582	Negro						
MX4772	Tipo Acero Inoxidable						
MX6925	Gris Europa						
MX5660	Natural						
MX5659	Blanco	Derecha / Izquierda	Blister 1 Pieza				
MX5661	Duranodik						

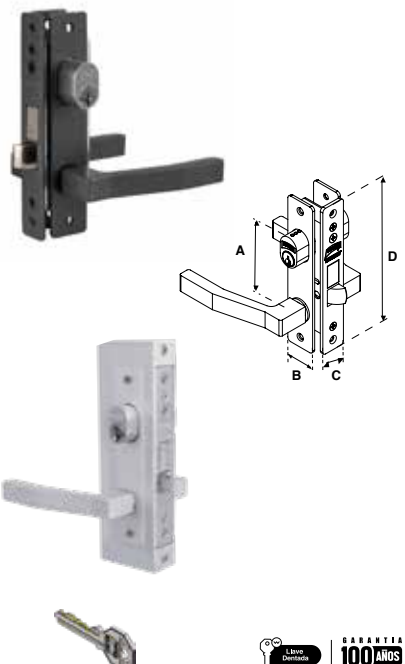

Para puertas residenciales y comerciales.

MOD. 550 CH							
SKU	Acabado	Función	Presentación y múltiplo de venta	Medidas (mm)			
				A	B	C	D
MX600	Blanco	Derecha / Izquierda	Caja 10 Piezas	110	24	146	38
MX236	Duranodik						
MX62	Natural						
MX598	Negro						
Para puertas residenciales y comerciales.							

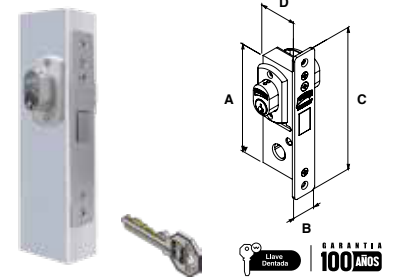

MOD. 555 (MARIPOSA-CILINDRO)							
SKU	Acabado	Función	Presentación y múltiplo de venta	Medidas (mm)			
				A	B	C	D
MX2105	Blanco	Derecha / Izquierda	Caja 10 Piezas	110	38	24	146
MX3329	Bronce Brillante						
MX60	Dorado						
MX61	Duranodik						
MX59	Natural						
MX2136	Negro						
Para puertas residenciales y comerciales.							

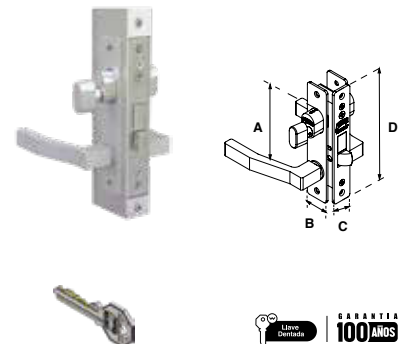

MOD. 570							
SKU	Acabado	Función	Presentación y múltiplo de venta	Medidas (mm)			
				A	B	C	D
MX4787	Blanco	Derecha / Izquierda	Caja 10 Piezas	146	24	29	17
MX4793	Natural						
MX4794	Duranodik						
MX4795	Negro						
MX4805	Bronce Brillante						
MX6926	Gris Europa						
Para puertas residenciales y comerciales.							

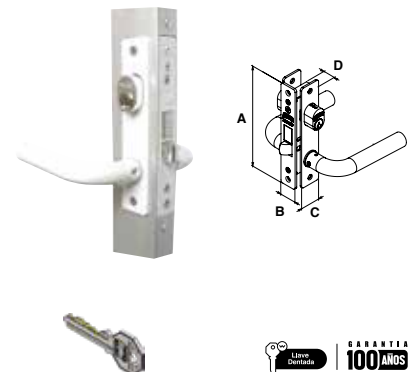

MOD. 570 MC							
SKU	Acabado	Función	Presentación y múltiplo de venta	Medidas (mm)			
				A	B	C	D
MX4783	Blanco	Derecha / Izquierda	Caja 10 Piezas	146	24	29	17
MX4784	Natural						
MX4785	Duranodik						
MX4786	Negro						
MX4792	Bronce Brillante						
MX4865	Tipo Acero Inoxidable						
Para puertas residenciales y comerciales, manija tubular.							

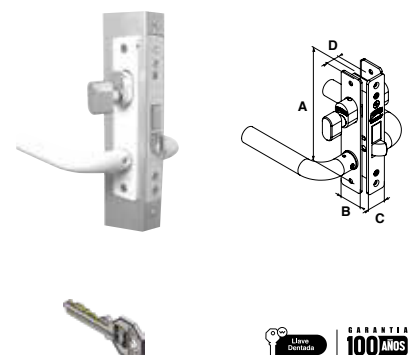

MOD. 570 TIPO INOX (LLAVE / LLAVE)							
SKU	Acabado	Función	Presentación y múltiplo de venta	Medidas (mm)			
				A	B	C	D
MX4866	Tipo Acero Inoxidable	Derecha / Izquierda	Caja 10 Piezas	146	24	29	17
Para puertas residenciales y comerciales, manija tubular.							

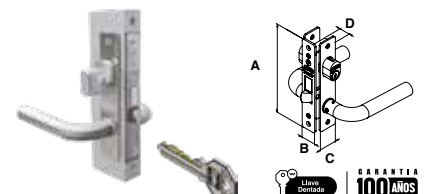

MOD. 570 TIPO INOX (LLAVE / MARIPOSA)							
SKU	Acabado	Función	Presentación y múltiplo de venta	Medidas (mm)			
				A	B	C	D
MX4865	Tipo Acero Inoxidable	Derecha / Izquierda	Caja 10 Piezas	146	24	29	17
Para puertas residenciales y comerciales, manija tubular.							

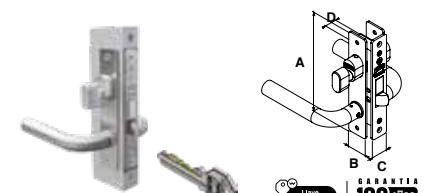

MOD. 550 MAX (MANIJA HUECA)							
SKU	Acabado	Función	Presentación y múltiplo de venta	Medidas (mm)			
				A	B	C	D
MX3372	Blanco	Derecha / Izquierda	Caja 10 Piezas	146	24	38	38
MX3373	Natural						
Para puertas residenciales y comerciales, manija hueca.							

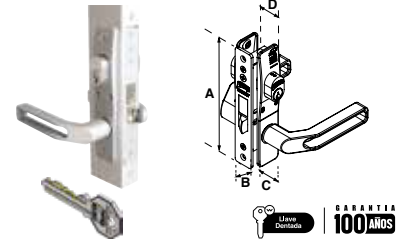

MOD. 550 MAX (MANIJA ROBUSTA)							
SKU	Acabado	Función	Presentación y múltiplo de venta	Medidas (mm)			
				A	B	C	D
MX3423	Natural	Derecha / Izquierda	Caja 10 Piezas	146	29	38	22
MX3424	Blanco						
MX3425	Duranodik						
MX3426	Negro						
Para puertas residenciales y comerciales, manija robusta.							

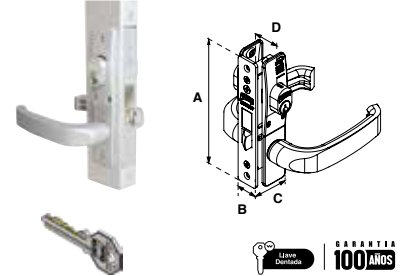

MOD. 3000 OCEAN							
SKU	Acabado	Función	Presentación y múltiplo de venta	Medidas (mm)			
				A	B	C	D
MX3375	Blanco	Baño	Caja 10 Piezas	64	24	27	109
MX3304	Duranodik						
MX3163	Cromo Satinado						
MX3376	Blanco	Recámara	Caja 10 Piezas	64	24	27	109
MX3306	Duranodik						
MX3305	Cromo Satinado						
Para puertas residenciales y comerciales, manija robusta.							

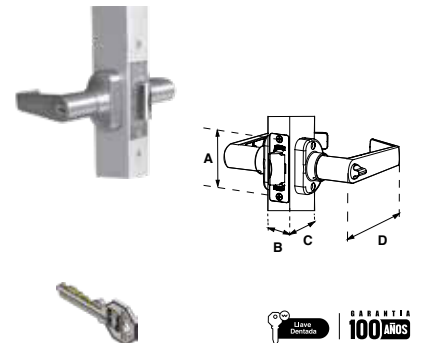

MOD. 590 I PUERTAS ABATIBLES							
SKU	Acabado	Función	Presentación y múltiplo de venta	Medidas (mm)			
				A	B	C	D
MX2012	Blanco	Derecha / Izquierda	Caja 10 Piezas	153	40	175	25
MX472	Duranodik						
MX470	Natural						
Backset 28.6mm							

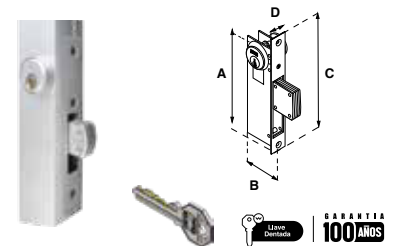

MOD. 595 I PUERTAS CORREDIZAS							
SKU	Acabado	Función	Presentación y múltiplo de venta	Medidas (mm)			
				A	B	C	D
MX2013	Blanco	Derecha / Izquierda	Caja 10 Piezas	28.6	25	175	50
MX475	Duranodik						
MX473	Natural						
Backset 28.6mm							

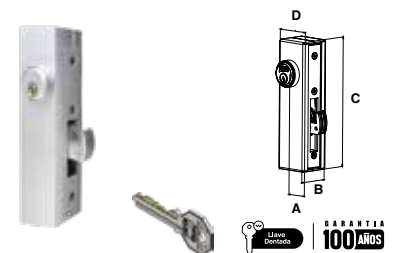

MOD. 595 CS (CAJA SOLDABLE)							
SKU	Acabado	Función	Presentación y múltiplo de venta	Medidas (mm)			
				A	B	C	D
MX2313	Natural	Derecha / Izquierda	Caja 10 Piezas	28.6	45	186	50
MX2314	Duranodik						
Para puertas residenciales y comerciales, corredizas en caja soldable, ideal para puertas de herrería. Backset 28.6 mm							

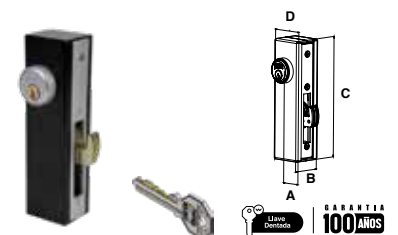

MOD. 535 I PUERTAS CORREDIZAS							
SKU	Acabado	Función	Presentación y múltiplo de venta	Medidas (mm)			
				A	B	C	D
MX2352	Natural	Derecha / Izquierda	Caja 1 Pieza	153	24.6	175	25
Backset 28.6 mm							

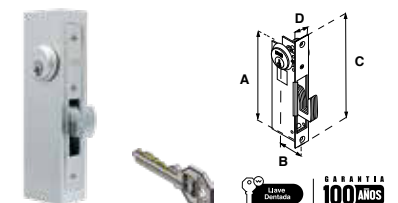

**MOD. X-450 | PUERTAS ABATIBLES**

SKU	Acabado	Función	Presentación y múltiplo de venta	Medidas (mm)			
				A	B	C	D
MX1873	Blanco	Derecha / Izquierda	Caja 10 Piezas	104	19	20	161
MX1245	Duranodik						
MX1243	Natural						
Con cilindro Tetra.							

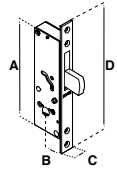

**MOD. X-455 | PUERTAS CORREDIZAS**

SKU	Acabado	Función	Presentación y múltiplo de venta	Medidas (mm)			
				A	B	C	D
MX1874	Blanco	Derecha / Izquierda	Caja 10 Piezas	140	62	104	20
MX1249	Duranodik						
MX1247	Natural						
MX2581	Negro						
MX1230	Latón Antiguo						
Con cilindro Tetra.							

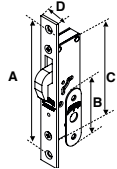

**MOD. 430 | PUERTAS ABATIBLES**

SKU	Acabado	Función	Presentación y múltiplo de venta	Medidas (mm)			
				A	B	C	D
MX1875	Blanco	Derecha / Izquierda	Caja 10 Piezas	104	19	20	61
MX1488	Duranodik						
MX1484	Natural						

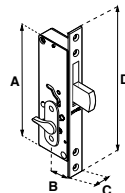

**MOD. 435 | PUERTAS CORREDIZAS**

SKU	Acabado	Función	Presentación y múltiplo de venta	Medidas (mm)			
				A	B	C	D
MX1876	Blanco	Derecha / Izquierda	Caja 10 Piezas	104	19	20	61
MX1489	Duranodik						
MX1485	Natural						

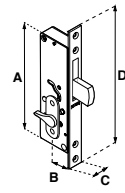

**MOD. 400 DC (DOBLE CILINDRO)**

SKU	Acabado	Función	Presentación y múltiplo de venta	Medidas (mm)			
				A	B	C	D
MX320	Duranodik	Derecha / Izquierda	Caja 10 Piezas	73	32	24	116
MX35	Natural						
MX38	Cromo						
MX36	Latón Pulido						
Para puertas residenciales y comerciales.							

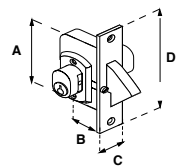

**MOD. 525 DC (DOBLE CILINDRO)**

SKU	Acabado	Función	Presentación y múltiplo de venta	Medidas (mm)			
				A	B	C	D
MX76	Natural	Derecha / Izquierda	Caja 10 Piezas	99	37	200	3
Tipo vañen de doble acción, especial para aulas escolares, hospitales y lugares que requieran salida rápida en caso de emergencia. Backset 28.6 mm.							

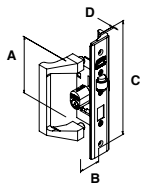

**MOD. 525 MC (MARIPOSA-CILINDRO)**

SKU	Acabado	Función	Presentación y múltiplo de venta	Medidas (mm)			
				A	B	C	D
MX288	Natural	Derecha / Izquierda	Caja 10 Piezas	99	37	200	3
Tipo vañen de doble acción, especial para aulas escolares, hospitales y lugares que requieran salida rápida en caso de emergencia. Backset 28.6 mm.							

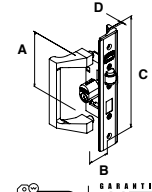

MOD. 575 MM (MANIJA - MANIJA)							
SKU	Acabado	Función	Presentación y múltiplo de venta	Medidas (mm)			
				A	B	C	D
MX1066	Blanco	Derecha / Izquierda	Caja 6 Piezas	151	38	25	210
MX888	Duranodik						
MX886	Natural						
MX1065	Negro						
Para puertas residenciales y comerciales.							

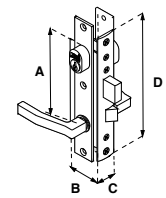

MOD. 575 JM (JALADERA - MANIJA)							
SKU	Acabado	Función	Presentación y múltiplo de venta	Medidas (mm)			
				A	B	C	D
MX946	Blanco	Derecha / Izquierda	Caja 6 Piezas	151	38	25	210
MX1728	Bronce Brillante						
MX891	Duranodik						
MX889	Natural						
MX1064	Negro						
Para puertas residenciales y comerciales.							

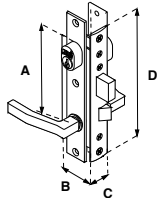

MOD. 3050 MM (MANIJA - MANIJA)							
SKU	Acabado	Función	Presentación y múltiplo de venta	Medidas (mm)			
				A	B	C	D
MX2440	Blanco	Derecha / Izquierda	Caja 6 Piezas	110	37	146	24
MX2439	Duranodik						
MX2438	Natural						
MX2441	Negro						
Para puertas residenciales y comerciales.							

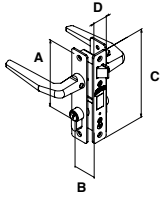

MOD. 3055 MM (MANIJA - MANIJA)							
SKU	Acabado	Función	Presentación y múltiplo de venta	Medidas (mm)			
				A	B	C	D
MX2446	Blanco	Derecha / Izquierda	Caja 6 Piezas	110	37	146	24
MX2445	Duranodik						
MX2444	Natural						
MX2447	Negro						
Para puertas residenciales y comerciales.							

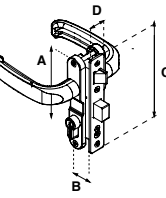

MOD. 3060 MM (MANIJA - MANIJA)							
SKU	Acabado	Función	Presentación y múltiplo de venta	Medidas (mm)			
				A	B	C	D
MX2454	Natural	Derecha / Izquierda	Caja 6 Piezas	38	23	25	210
MX2458	Blanco						
MX2456	Duranodik						
Para puertas residenciales y comerciales.							

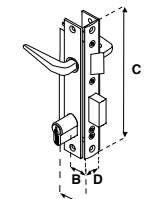

MOD. 3060 JM (JALADERA - MANIJA)							
SKU	Acabado	Función	Presentación y múltiplo de venta	Medidas (mm)			
				A	B	C	D
MX2448	Natural	Derecha / Izquierda	Caja 6 Piezas	38	23	25	210
MX2452	Blanco						
MX2450	Duranodik						
Para puertas residenciales y comerciales.							

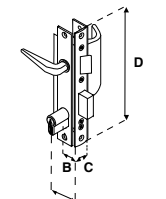

Los productos presentados en este catálogo, pueden ser modificados, derivados de nuestros procesos de innovación y mejora continua. Todos nuestros productos cuentan con garantía. Las presentaciones de venta de nuestros productos (caja, blister, master, corrugado, etc.) pueden cambiar sin previo aviso. Acotaciones en milímetros, se recomienda solicitar ficha técnica y verificar físicamente previo a realizar instalación y perforación.

MOD. 3065 MM (MANIJA - MANIJA)							
SKU	Acabado	Función	Presentación y múltiplo de venta	Medidas (mm)			
				A	B	C	D
MX2460	Natural	Derecha / Izquierda	Caja 6 Piezas	151	23	25	210
MX2462	Blanco						
MX2461	Duranodik						
Para puertas residenciales y comerciales.							

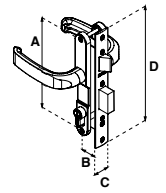

MOD. 3065 JM (JALADERA - MANIJA)							
SKU	Acabado	Función	Presentación y múltiplo de venta	Medidas (mm)			
				A	B	C	D
MX2464	Natural	Derecha / Izquierda	Caja 6 Piezas	151	23	25	210
MX2466	Blanco						
MX2465	Duranodik						
Para puertas residenciales y comerciales.							

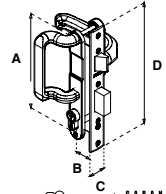

MOD. 425 CI (CILINDRO INTERIOR)							
SKU	Acabado	Función	Presentación y múltiplo de venta	Medidas (mm)			
				A	B	C	D
MX2039	Natural	Derecha / Izquierda	Caja 10 Piezas	74	27	15	114
MX2042	Blanco						
MX2045	Duranodik						
Para puertas y ventanas corredizas, uso comercial y residencial.							

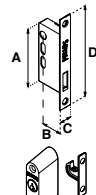

MOD. 425 DC (DOBLE CILINDRO)							
SKU	Acabado	Función	Presentación y múltiplo de venta	Medidas (mm)			
				A	B	C	D
MX2037	Natural	Derecha / Izquierda	Caja 10 Piezas	74	27	15	114
MX2040	Blanco						
MX2043	Duranodik						
Para puertas y ventanas corredizas, uso comercial y residencial.							

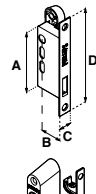

MOD. 425 MC (MARIPOSA - CILINDRO)							
SKU	Acabado	Función	Presentación y múltiplo de venta	Medidas (mm)			
				A	B	C	D
MX2038	Natural	Derecha / Izquierda	Caja 10 Piezas	74	27	15	114
MX2041	Blanco						
MX2044	Duranodik						
Para puertas y ventanas corredizas, uso comercial y residencial.							

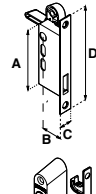

MOD. 444 MC (MARIPOSA - CILINDRO)							
SKU	Acabado	Función	Presentación y múltiplo de venta	Medidas (mm)			
				A	B	C	D
MX2646	Natural	Derecha / Izquierda	Caja 12 Piezas	180	81	13	140
MX2647	Blanco						
MX2648	Duranodik						
MX2649	Negro						
Para puertas y ventanas corredizas, uso comercial y residencial.							

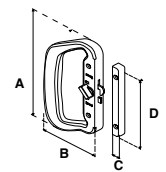

MOD. 444 CH							
SKU	Acabado	Función	Presentación y múltiplo de venta	Medidas (mm)			
				A	B	C	D
MX2650	Natural	Derecha / Izquierda	Caja 12 Piezas	120	70	13	90
MX2651	Blanco						
MX2652	Duranodik						
MX2653	Negro						
Jaladera de sobreponer, para puertas y ventanas corredizas de 12 cm de longitud.							

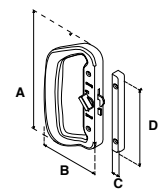

MOD. 444							
SKU	Acabado	Función	Presentación y múltiplo de venta	Medidas (mm)			
				A	B	C	D
MX2642	Natural	Derecha / Izquierda	Caja 12 Piezas	180	81	13	140
MX2643	Blanco						
MX2644	Duranodik						
MX2645	Negro						
MX6927	Gris Europa						

Jaladera de sobreponer, para puertas y ventanas corredizas de 18 cm de longitud.

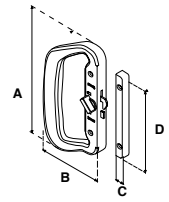

MOD. 43 MAN (MANIVELA)							
SKU	Acabado	Función	Presentación y múltiplo de venta	Medidas (mm)			
				A	B	C	D
MX138	Natural	Caja 25 Piezas	98	97	136	16	
MX580	Blanco						
MX298	Duranodik						
MX578	Negro						

Operador de celosías para persianas de vidrio.

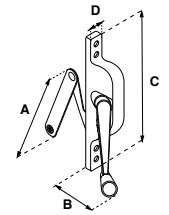

MOD. 43 MAR (MARIPOSA)							
SKU	Acabado	Función	Presentación y múltiplo de venta	Medidas (mm)			
				A	B	C	D
MX295	Natural	Caja 25 Piezas	98	97	136	16	
MX581	Blanco						
MX299	Duranodik						
MX579	Negro						

Operador de celosías para persianas de vidrio.

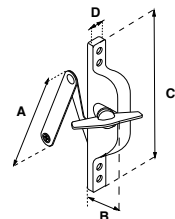

BRAZO DE PROYECCIÓN							
SKU	Función / Modelo	Presentación y múltiplo de venta	Medidas (mm)				
			A	B	C	D	
MX2300	Proyección / 3308 (8")	Caja 1 Pieza	208	203		132	
MX2301	Proyección / 3312 (12")		400	406	55°	240	
MX2302	Proyección / 3316 (16")		300	305		189	

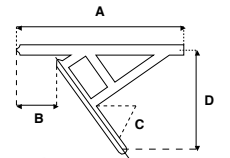

BISAGRA 3327							
SKU	Acabado	Función	Presentación y múltiplo de venta	Medidas (mm)			
				A	B	C	D
MX2112	Natural	Caja 20 Piezas	78	69	38	27	
MX2114	Blanco						
MX2113	Duranodik						
MX2115	Negro						

Bisagra de aluminio para puertas y ventanas de abatir.

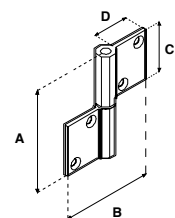





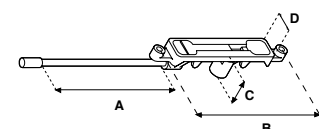

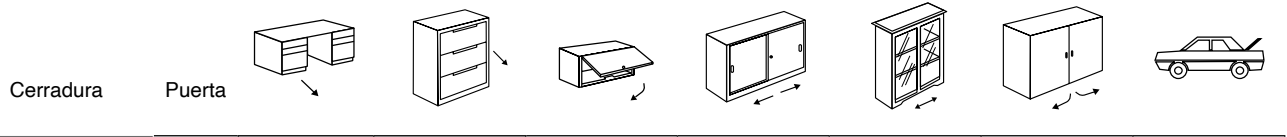

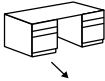
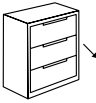
PASADOR MAROMA 3110							
SKU	Acabado	Función	Presentación y múltiplo de venta	Medidas (mm)			
				A	B	C	D
MX2303	Natural	Caja 1 Pieza	250	144	29	24	
MX2305	Blanco						
MX2304	Duranodik						

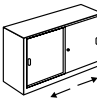
Pasador de maroma de embutir con offset de 1/8" (espesor del perfil).

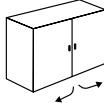



Cerradura	Puerta							
Mod. 21	B							
Mod. 23	B							
Mod. 24	B							
Mod. 32	B							
Mod. 50	B		P	G				
Mod. 60	B		P	G				
Mod. 55	B		P	G				
Mod. 65	B		P	G				
Mod. 53	NA							
Mod. 63	NA							
Mod. 42	B							
Mod. 72	C							
Mod. 80	C							
Mod. 200	C							
Mod. AS-250	B							
Mod. AS-250CH	B							
Mod. 250 CH	B							
Mod. 250	B							
Mod. 110	B							
Mod. 120	B							
Mod. 130	B			G				
Mod. 170	C							
Mod. 180	B							

**P = Paleta**            **C = Puerta corrediza**            **Recomendado**  
**G = Gancho**            **B = Puerta batiente**

Los productos presentados en este catálogo, pueden ser modificados, derivados de nuestros procesos de innovación y mejora continua. Todos nuestros productos cuentan con garantía. Las presentaciones de venta de nuestros productos (caja, blister, master, corrugado, etc.) pueden cambiar sin previo aviso. Acotaciones en milímetros, se recomienda solicitar ficha técnica y verificar físicamente previo a realizar instalación y perforación.

MOD. 21							
SKU	Acabado	Función	Presentación y múltiplo de venta	Medidas (mm)			
				A	B	C	D
MX1	Cromo	Derecha / Izquierda	Caja Visual 12 Piezas	8	45	53	22
MX2	Latón						
MX6579	Negro						
MX246	Cromo	Derecha / Izquierda	Blíster 6 Piezas				
MX247	Latón						

Para cajones, muebles y escritorios. Cerrojo de acción vertical.

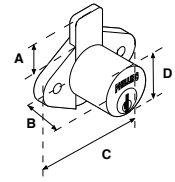

MOD. 24							
SKU	Acabado	Función	Presentación y múltiplo de venta	Medidas (mm)			
				A	B	C	D
MX5	Cromo	Derecha / Izquierda	Caja Visual 12 Piezas	51	8	19	22
MX6	Latón						
MX248	Cromo						
MX249	Latón	Derecha / Izquierda	Blíster 6 Pieza				

Para cajones, muebles y escritorios. Cerrojo de acción vertical.

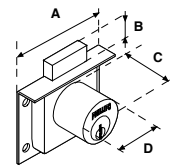

MOD. 32							
SKU	Acabado	Función	Presentación y múltiplo de venta	Medidas (mm)			
				A	B	C	D
MX7	Cromo	Derecha / Izquierda	Caja 12 Piezas	16	46	22	24
MX8	Latón						

Para armarios, lockers, gabinetes y muebles. Cerrojo de acción horizontal.

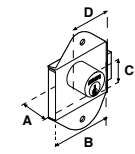

MOD. 50							
SKU	Acabado	Función	Presentación y múltiplo de venta	Medidas (mm)			
				A	B	C	D
MX12	Cromo	Derecha / Izquierda	Caja 12 Piezas	32	21	22	18
MX14	Latón						

Incluyen paleta y gancho en el mismo empaque.

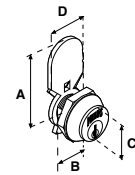

MOD. 55							
SKU	Acabado	Función	Presentación y múltiplo de venta	Medidas (mm)			
				A	B	C	D
MX1234	Cromo	Derecha / Izquierda	Caja 12 Piezas	26	20	22	14
MX1236	Latón						

Incluyen paleta y gancho en el mismo empaque.

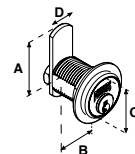

MOD. 53							
SKU	Acabado	Función	Presentación y múltiplo de venta	Medidas (mm)			
				A	B	C	D
MX1242	Cromo	Derecha / Izquierda	Caja 12 Piezas	32	20	22	14

Para cajones, muebles y escritorios. Cerrojo de acción vertical.

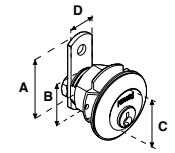

MOD. 60							
SKU	Acabado	Función	Presentación y múltiplo de venta	Medidas (mm)			
				A	B	C	D
MX16	Cromo	Derecha / Izquierda	Caja 12 Piezas	32	21	22	18
MX18	Latón						

Incluyen paleta y gancho en el mismo empaque.

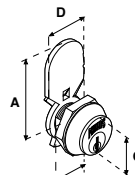

MOD. 65							
SKU	Acabado	Función	Presentación y múltiplo de venta	Medidas (mm)			
				A	B	C	D
MX1238	Cromo	Derecha / Izquierda	Caja 12 Piezas	26	20	22	14
MX1240	Latón	Derecha / Izquierda	Caja 12 Piezas	26	20	22	14

Incluyen paleta y gancho en el mismo empaque.

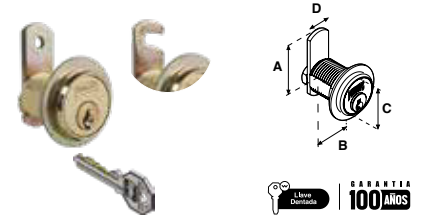

MOD. 63							
SKU	Acabado	Función	Presentación y múltiplo de venta	Medidas (mm)			
				A	B	C	D
MX1246	Cromo	Derecha / Izquierda	Caja 12 Piezas	32	20	22	14

Para cajones, muebles y escritorios. Cerrojo de acción vertical.

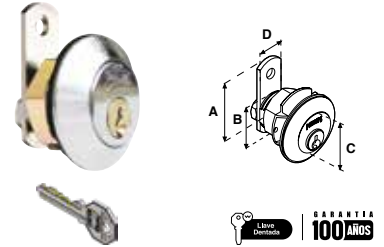

MOD. 72							
SKU	Acabado	Función	Presentación y múltiplo de venta	Medidas (mm)			
				A	B	C	D
MX20	Cromo	Derecha	Caja 12 Piezas	46	16	22	8
MX21		Izquierda					
MX22	Derecha						
MX23	Izquierda						

Para puertas corredizas derechas o izquierdas.

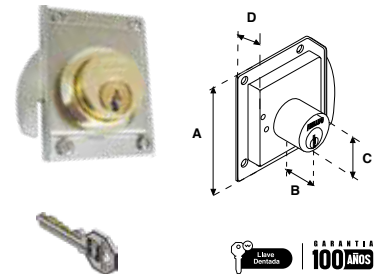

MOD. 80							
SKU	Acabado	Función	Presentación y múltiplo de venta	Medidas (mm)			
				A	B	C	D
MX24	Cromo	Derecha / Izquierda	Caja Visual 12 Piezas	9	17	33	22
MX250		Derecha / Izquierda	Blistér 6 Piezas				

Para vitrinas, aparadores y muebles con puertas corredizas.

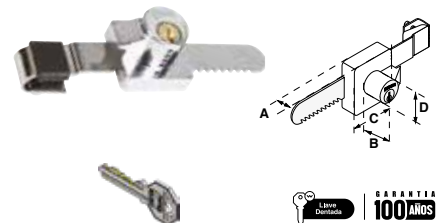

MOD. 200							
SKU	Acabado	Función	Presentación y múltiplo de venta	Medidas (mm)			
				A	B	C	D
MX29	Cromo	Derecha / Izquierda	Caja Visual 12 Piezas	25	39	22	51
MX30	Latón	Derecha / Izquierda	Caja Visual 12 Piezas				
MX251	Cromo	Derecha / Izquierda	Blistér 6 Piezas				
MX413	Latón	Derecha / Izquierda	Blistér 6 Piezas				

Para puertas corredizas de traslape.

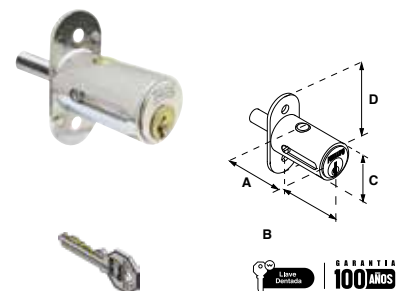

MOD. AS-250							
SKU	Acabado	Función	Presentación y múltiplo de venta	Medidas (mm)			
				A	B	C	D
MX5580	Cromo	Derecha / Izquierda	Caja 12 Piezas	28	46	22	36
MX5581	Latón	Derecha / Izquierda	Caja 12 Piezas				
MX5582	Cromo	Derecha / Izquierda	Blistér 1 Pieza				

Para cajones, muebles y escritorios. Cerrojo de acción vertical.

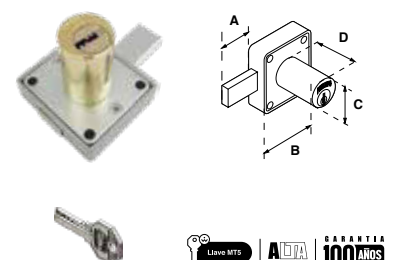

MOD. AS-250 CH							
SKU	Acabado	Función	Presentación y múltiplo de venta	Medidas (mm)			
				A	B	C	D
MX5583	Cromo	Derecha / Izquierda	Caja 12 Piezas	15	29	46	28
MX5584	Latón						
Para cajones, muebles y escritorios. Cerrojo de acción vertical.							

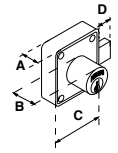

MOD. 250							
SKU	Acabado	Función	Presentación y múltiplo de venta	Medidas (mm)			
				A	B	C	D
MX333	Cromo	Derecha / Izquierda	Caja 12 Piezas	28	46	22	36
MX34	Latón						

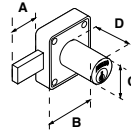

MOD. 250 CH							
SKU	Acabado	Función	Presentación y múltiplo de venta	Medidas (mm)			
				A	B	C	D
MX31	Cromo	Derecha / Izquierda	Caja 12 Piezas	15	29	46	28
MX32	Latón						

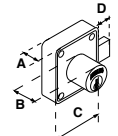

MOD. 42 / ARCHIVERO							
SKU	Acabado	Función	Presentación y múltiplo de venta	Medidas (mm)			
				A	B	C	D
MX11	Cromo	Derecha / Izquierda	Caja 12 Piezas	45	20	25	9
Para archiveros, cerrojo tipo botón.							

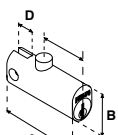

CERRADURA DE MUEBLE CON DIALES							
SKU	Acabado	Presentación y múltiplo de venta	Medidas (mm)				
			A	B	C	D	
MX5969	Negro	Blistér 2 Piezas	42	20	11	38	

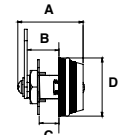

MOD. 23							
SKU	Acabado	Presentación y múltiplo de venta	Medidas (mm)				
			A	B	C	D	
MX6533	Cromo	Caja Visual 12 Piezas	11	21	53	22	
MX6534	Latón						
MX6580	Negro						
Para cajones, muebles y escritorios. Cerrojo de acción vertical.							

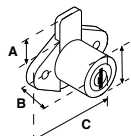

MOD. 110							
SKU	Acabado	Presentación y múltiplo de venta	Medidas (mm)				
			A	B	C	D	
MX2423	Cromo	Caja 24 Piezas	40	19	22	8	
Cerradura de mueble para usos múltiples.							

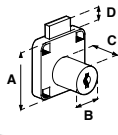

MOD. 120							
SKU	Acabado	Presentación y múltiplo de venta	Medidas (mm)				
			A	B	C	D	
MX2425	Cromo	Caja 24 Piezas	43	16	20	42	
Cerradura para muebles de oficina.							

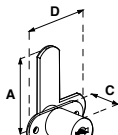

MOD. 130							
SKU	Acabado	Función	Presentación y múltiplo de venta	Medidas (mm)			
				A	B	C	D
MX2427	Cromo	Derecha / Izquierda	Caja 24 Piezas	32	16	20	42
Cerradura para muebles de oficina.							

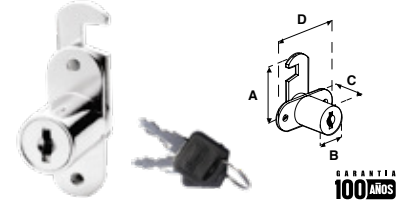

MOD. 170							
SKU	Acabado	Función	Presentación y múltiplo de venta	Medidas (mm)			
				A	B	C	D
MX2431	Cromo	Derecha / Izquierda	Caja 24 Piezas	19	19	16	50
Cerradura para puertas corredizas (clósets).							

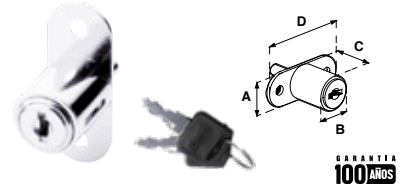

MOD. 180							
SKU	Acabado	Función	Presentación y múltiplo de venta	Medidas (mm)			
				A	B	C	D
MX4677	Cromo	Derecha / Izquierda	Caja 24 Piezas	32	10	17	19
Cerradura para puertas de cristal abatibles.							

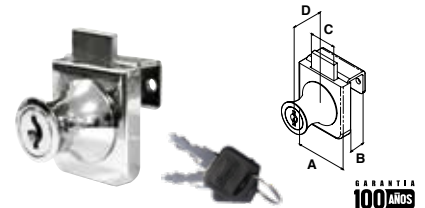

TOPE 49				
SKU	Acabado	Presentación y múltiplo de venta	Medidas (mm)	
			A	B
MX2624	Cromo	Caja 25 Piezas	37	29
MX2625	Cromo Satinado			
MX2678	Cromo			
MX2679	Cromo Satinado	Blíster 6 Piezas		
MX6847	Negro			
Tope para piso con protección de hule.				



TOPE 54					
SKU	Acabado	Presentación y múltiplo de venta	Medidas (mm)		
			A	B	C
MX1464	Cromo	Caja 25 Piezas	22	6.5	45
MX2071	Cromo Satinado				
MX1462	Latón				
MX1466	Latón Antiguo				
MX1465	Cromo				
MX2218	Cromo Satinado	Blíster 6 Piezas			
MX1463	Latón				
MX1467	Latón Antiguo				
MX6849	Negro				
Tope para piso con protección de hule.					



TOPE 56					
SKU	Acabado	Presentación y múltiplo de venta	Medidas (mm)		
			A	B	C
MX1045	Cromo	Caja 25 Piezas	30	21	42
MX2072	Cromo Satinado				
MX1044	Latón				
MX994	Latón Antiguo				
MX1319	Cromo				
MX2219	Cromo Satinado	Blíster 6 Piezas			
MX1320	Latón				
MX1007	Latón Antiguo				
MX6850	Negro				
Tope para piso con protección de hule.					

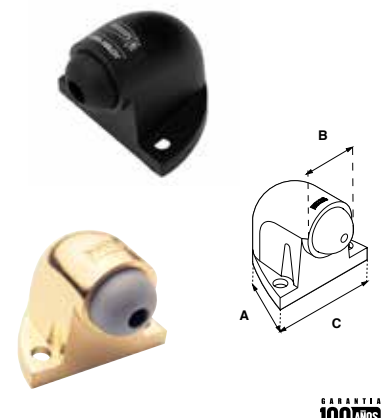

TOPE 57					
SKU	Acabado	Presentación y múltiplo de venta	Medidas (mm)		
			A	B	C
MX147	Cromo	Caja 25 Piezas	29	62	12
MX2073	Cromo Satinado				
MX148	Latón				
MX996	Latón Antiguo				
MX283	Cromo	Blíster 6 Piezas	29	62	12
MX2220	Cromo Satinado				
MX284	Latón				
MX1009	Latón Antiguo				
MX6851	Negro				

Topo recto para pared o puerta con protección de hule.

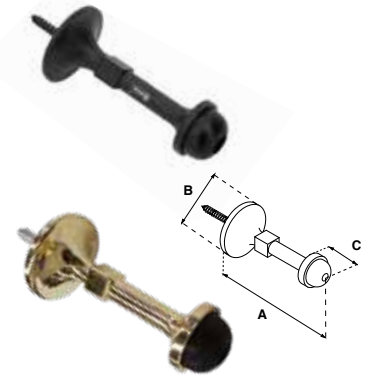

100 AÑOS

TOPE 51					
SKU	Acabado	Presentación y múltiplo de venta	Medidas (mm)		
			A	B	C
MX2628	Cromo	Caja 25 Piezas	48	22	85
MX2629	Cromo Satinado				

Topo recto para pared o puerta con protección de hule.

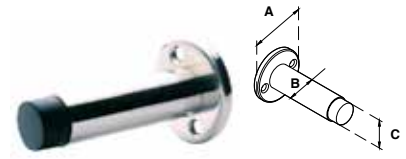

100 AÑOS

TOPE 1054 MAGNÉTICO					
SKU	Acabado	Presentación y múltiplo de venta	Medidas (mm)		
			A	B	C
MX3173	Cromo	Blíster 6 Piezas	35	36	30
MX3172	Latón Antiguo				
MX3174	Níquel Satinado				
MX6848	Negro				

Topo fijapueñas magnético.

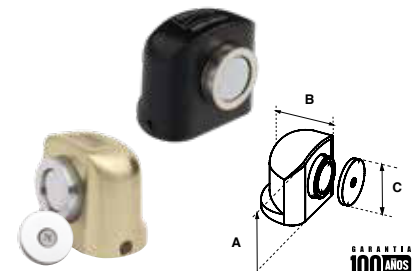

100 AÑOS

TOPE 1055 MAGNÉTICO						
SKU	Acabado	Material	Presentación y múltiplo de venta	Medidas (mm)		
				A	B	C
MX5874	Níquel Satinado	Zamac	Corrugado 100 Piezas	35	36	30

Topo magnético para puertas de madera, fierro, aluminio. Incluye taquete y tornillo para su fijación.

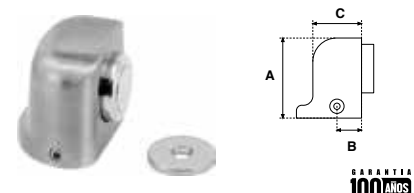

100 AÑOS

TOPE MEDIA LUNA						
SKU	Acabado	Material	Presentación y múltiplo de venta	Medidas (mm)		
				A	B	C
MX5873	Níquel Satinado	Zamac	Corrugado 200 Piezas	3.5	45	26

Topo de media luna con goma de plástico suave para mayor resistencia.

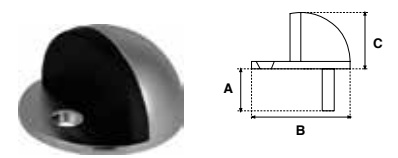

100 AÑOS

TOPE CILÍNDRICO						
SKU	Acabado	Material	Presentación y múltiplo de venta	Medidas (mm)		
				A	B	C
MX5875	Níquel Satín	Acero Inoxidable	Corrugado 400 Piezas	26.5	22.4	25.5

Topo cilíndrico de fácil colocación.

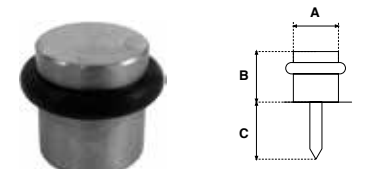

100 AÑOS

TOPE 1057					
SKU	Acabado	Presentación y múltiplo de venta	Medidas (mm)		
			A	B	C
MX3177	Cromo	Blíster 6 Piezas	38	35	25
MX3178	Níquel Satín				
MX3176	Latón Antiguo				
Tope fijapuertas magnético.					

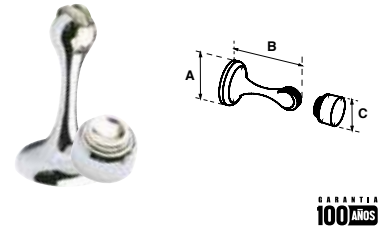

**GARANTÍA 100 AÑOS**

FIJAPUERTAS 58						
SKU	Acabado	Presentación y múltiplo de venta	Medidas (mm)			
			A	B	C	D
MX149	Cromo	Caja 24 Piezas	64	142	12	33
MX150	Latón					
MX998	Latón Antiguo					
MX285	Cromo	Blíster 6 Piezas				
MX6852	Negro					
Fijapuertas robusto con goma antiderrapante, instalado desde el interior actua como palanca auxiliar.						



**GARANTÍA 100 AÑOS**

FIJAPUERTAS 59						
SKU	Acabado	Presentación y múltiplo de venta	Medidas (mm)			
			A	B	C	D
MX1222	Cromo	Caja 24 Piezas	46	118	10	23
MX1223	Latón					
MX1224	Latón Antiguo					
MX2075	Cromo Satinado	Blíster 15 Piezas				
MX1415	Cromo					
MX1414	Latón					
MX2221	Cromo Satinado					
MX1416	Latón Antiguo					
MX6853	Negro					
Fijapuertas robusto con goma antiderrapante, instalado desde el interior actua como palanca auxiliar.						

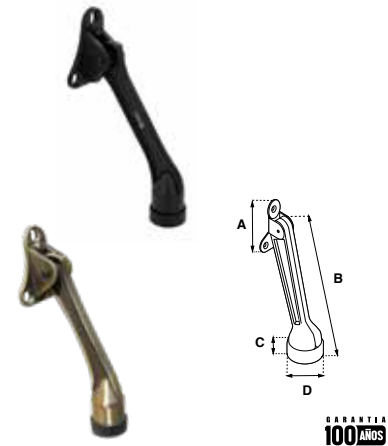

**GARANTÍA 100 AÑOS**

PASADOR DE SEGURIDAD 44						
SKU	Acabado	Presentación y múltiplo de venta	Medidas (mm)			
			A	B	C	D
MX1000	Cromo	Caja 6 Piezas	62	106	21	21
MX2076	Cromo Satinado					
MX1001	Latón					
MX1002	Latón Antiguo	Blíster 6 Piezas				
MX140	Cromo					
MX2222	Cromo Satinado					
MX141	Latón					
Accesorio de seguridad ideal para puertas de hotel, casa y oficina.						

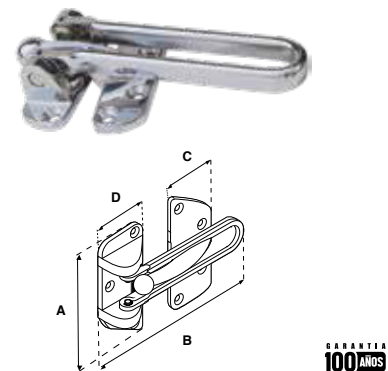

**GARANTÍA 100 AÑOS**

PASADOR 48						
SKU	Acabado	Presentación y múltiplo de venta	Medidas (mm)			
			A	B	C	D
MX572	Cromo	Caja 6 Piezas	45	81	18	80
MX2077	Cromo Satinado					
MX573	Latón					
MX607	Latón Antiguo	Blíster 6 Piezas				
MX899	Cromo					
MX2223	Cromo Satinado					
MX900	Latón					
Accesorio de seguridad ideal para puertas de hotel, casa y oficina.						

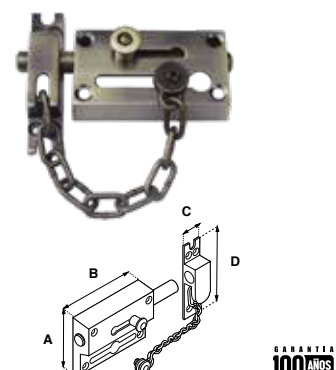

**GARANTÍA 100 AÑOS**

PASADOR 31						
SKU	Acabado	Presentación y múltiplo de venta	Medidas (mm)			
			A	B	C	D
MX2603	Cromo	Caja 20 Piezas	27	17	40	12
MX2676		Blíster 20 Piezas				
Accesorio de seguridad ideal para puertas de hotel, casa y oficina.						



100 AÑOS

PASADOR 31 CH						
SKU	Acabado	Presentación y múltiplo de venta	Medidas (mm)			
			A	B	C	D
MX2604	Cromo	Caja 20 Piezas	18	11	30	13
MX2677		Blíster 20 Piezas				
Accesorio de seguridad ideal para puertas de hotel, casa y oficina.						



100 AÑOS

PASADOR 35						
SKU	Acabado	Presentación y múltiplo de venta	Medidas (mm)			
			A	B	C	D
MX132	Cromo	Caja 12 Piezas	36	51	68	13
MX2078	Como Satinado					
MX379	Latón					
MX990	Latón Antiguo					
MX6657	Negro					
MX383	Latón					
MX1003	Latón Antiguo					
MX275	Cromo					
MX6661	Negro					
Blíster 6 Piezas						
Pasador de sobreponer, puede colocarse horizontal o verticalmente. Incluye botón de seguridad.						

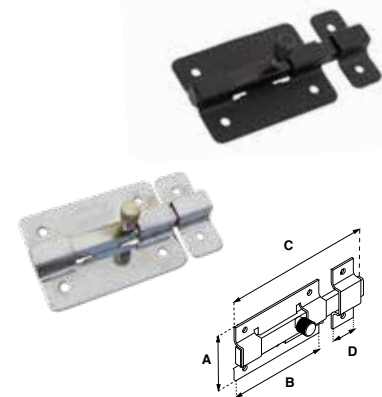

100 AÑOS

PASADOR 36						
SKU	Acabado	Presentación y múltiplo de venta	Medidas (mm)			
			A	B	C	D
MX133	Cromo	Caja 6 Piezas	42	75	106	19
MX2079	Cromo Satinado					
MX380	Latón					
MX991	Latón Antiguo					
MX6658	Negro					
MX276	Cromo					
MX384	Latón					
MX1004	Latón Antiguo					
MX6662	Negro					
Blíster 6 Piezas						
Pasador de sobreponer, puede colocarse horizontal o verticalmente. Incluye botón de seguridad.						

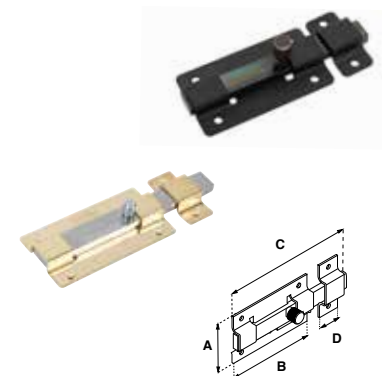

100 AÑOS

PASADOR 37						
SKU	Acabado	Presentación y múltiplo de venta	Medidas (mm)			
			A	B	C	D
MX134	Cromo	Caja 6 Piezas	54	100	143	24
MX2080	Cromo Satinado					
MX381	Latón					
MX992	Latón Antiguo					
MX6659	Negro					
MX6912	Cromo					
MX6913	Latón					
MX1005	Latón Antiguo					
MX6663	Negro					
Blíster 8 Piezas						
Pasador de sobreponer, puede colocarse horizontal o verticalmente. Incluye botón de seguridad.						

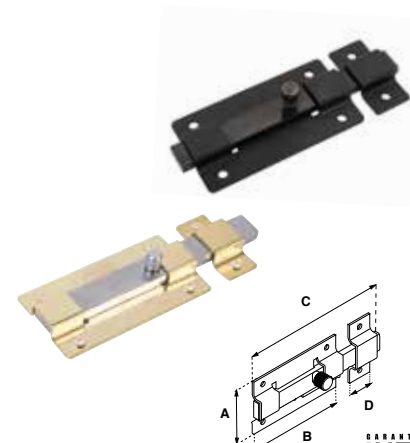

100 AÑOS

PASADOR 38						
SKU	Acabado	Presentación y múltiplo de venta	Medidas (mm)			
			A	B	C	D
MX135	Cromo	Caja 6 Piezas	65	126	187	29
MX2081	Cromo Satinado					
MX382	Latón					
MX993	Latón Antiguo					
MX6660	Negro					
MX6914	Cromo					
MX6915	Latón	Blíster 6 Piezas				
MX6664	Negro					

Pasador de sobreponer, puede colocarse horizontal o verticalmente. Incluye botón de seguridad.

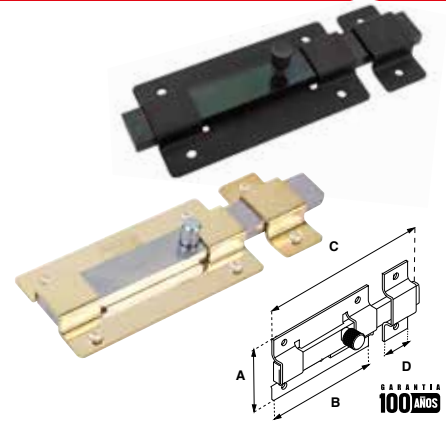

PASADOR B-350						
SKU	Acabado	Presentación y múltiplo de venta	Medidas (mm)			
			A	B	C	D
MX5889	Negro	Caja 1 Pieza	33	16	15	50.8
MX5895	Bronce Antiguo					

Pasador de sobreponer, material latón.

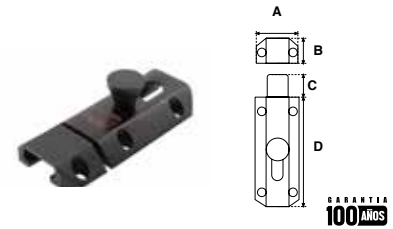

PASADOR EMBUTIDO							
SKU	Acabado	Material	Presentación y múltiplo de venta	Medidas (mm)			
				A	B	C	D
MX5890	Negro	Acero Inoxidable	Caja 2 Piezas	8	13	159	13
MX5891				8	13	199	13
MX5893	Latón Antiguo			8	13	159	13
MX5892				8	13	199	13

Pasador embutido. Diseño angosto para evitar dañar la madera al colocar.

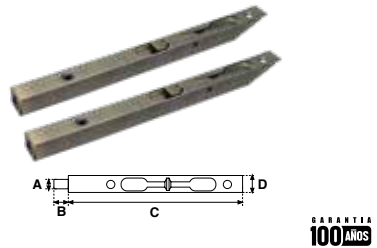

RESBALÓN 45						
SKU	Acabado	Presentación y múltiplo de venta	Medidas (mm)			
			A	B	C	D
MX142	Cromo	Caja 50 Piezas	12	56	15	18

Resbalones para puertas vaiven.

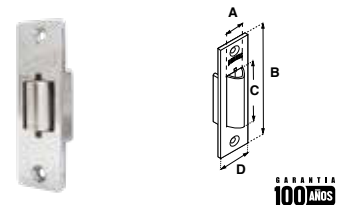

RESBALÓN 46						
SKU	Acabado	Presentación y múltiplo de venta	Medidas (mm)			
			A	B	C	D
MX143	Cromo	Caja 25 Piezas	16	83	25	22

Resbalones para puertas vaiven.

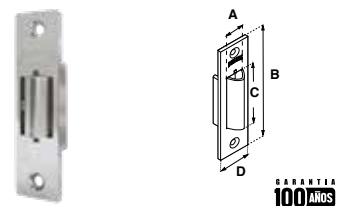

MIRILLA 180° / 200°						
SKU	Acabado	Modelo	Presentación y múltiplo de venta	Medidas (mm)		
				A	B	C
MX3025	Cromo	1618 (180°)	Caja 24 Piezas	8	60	24
MX3026	Latón					
MX3027	Latón Antiguo					
MX7021	Cromo					
MX7022	Latón	1620 (200°)	Caja 24 Piezas			
MX3028	Cromo					
MX3029	Latón					
MX3030	Latón Antiguo					
MX7023	Cromo	Blíster 6 Piezas				
MX7024	Latón					

Ideales para puertas con espesores de 35 mm a 45 mm.

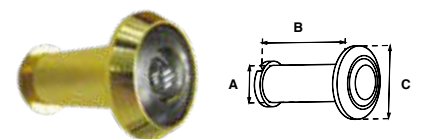

BISAGRA 110E					
SKU	Modelo	Acabado	Presentación y múltiplo de venta	Medidas (in)	
				A	B
MX169	110E ST	Acero	Caja 20 Piezas / Corrugado 1200 Piezas	1"	1 1/16"
MX1343	110E CTP		Latón		
Perno remachado.					

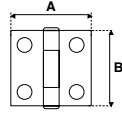

100 AÑOS

BISAGRA 112E					
SKU	Modelo	Acabado	Presentación y múltiplo de venta	Medidas (in)	
				A	B
MX2485	112E ST GR	Acero	A granel / Corrugado 1000 Piezas	1.25"	1 21/32"
MX2484	112E ST	Latón	Caja 75 Piezas / Corrugado 1000 Piezas		
Perno remachado.					

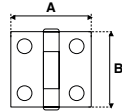

100 AÑOS

BISAGRA 115 E					
SKU	Modelo	Acabado	Presentación y múltiplo de venta	Medidas (in)	
				A	B
MX171	115E ST	Acero	Caja 20 Piezas / Corrugado 800 Piezas	1 1/2"	1 7/16"
MX1344	115E CTP		Latón		
MX172					
Perno remachado.					

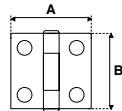

100 AÑOS

BISAGRA 120 E					
SKU	Modelo	Acabado	Presentación y múltiplo de venta	Medidas (in)	
				A	B
MX173	120E ST	Acero	Caja 20 Piezas / Corrugado 800 Piezas	1 5/8"	2"
MX1345	120E CTP		Latón		
MX175					
Perno remachado.					

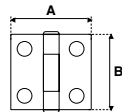

100 AÑOS

BISAGRA 125 E					
SKU	Modelo	Acabado	Presentación y múltiplo de venta	Medidas (in)	
				A	B
MX176	125E ST	Acero	Caja 20 Piezas / Corrugado 640 Piezas	1 13/16"	2 1/2"
MX1346	125E CTP		Latón		
MX177					
Perno remachado.					

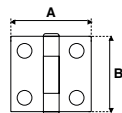

100 AÑOS

BISAGRA 130E					
SKU	Modelo	Acabado	Presentación y múltiplo de venta	Medidas (in)	
				A	B
MX178	130E ST	Acero	Caja 20 Piezas / Corrugado 500 Piezas	2 1/16"	3"
MX1347	130E CTP		Latón		
MX179					
MX4815		Tipo Acero Inoxidable	Caja 20 Piezas		
Perno remachado.					

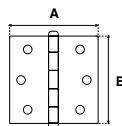

100 AÑOS

BISAGRA 135E					
SKU	Modelo	Acabado	Presentación y múltiplo de venta	Medidas (in)	
				A	B
MX180	135E ST	Acero	Caja 10 Piezas / Corrugado 190 Piezas	2 1/2"	3 1/2"
MX3383	135E CTU	Latón			
Perno remachado.					

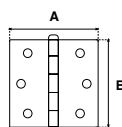

100 AÑOS

BISAGRA 140E					
SKU	Modelo	Acabado	Presentación y múltiplo de venta	Medidas (in)	
				A	B
MX182	140E ST	Acero	Caja 10 Piezas / Corrugado 180 Piezas	2 7/8"	4"
MX3384	140E CTU	Latón			
Perno remachado.					

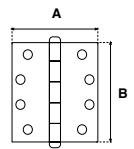

GARANTÍA 100 AÑOS

BISAGRA 715 CTP					
SKU	Modelo	Acabado	Presentación y múltiplo de venta	Medidas (in)	
				A	B
MX684	715 CTP	Latón	Caja 20 Piezas	1 5/16"	1 1/2"
Perno suelto.					

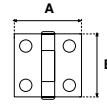

GARANTÍA 100 AÑOS

BISAGRA 720 CTP					
SKU	Modelo	Acabado	Presentación y múltiplo de venta	Medidas (in)	
				A	B
MX212	720 CTP	Latón	Caja 20 Piezas / Corrugado 800 Piezas	1 7/16"	2"
Perno suelto.					

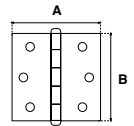

GARANTÍA 100 AÑOS

BISAGRA 725 CTP					
SKU	Modelo	Acabado	Presentación y múltiplo de venta	Medidas (in)	
				A	B
MX214	725 CTP	Latón	Caja 20 Piezas / Corrugado 600 Piezas	1 9/16"	2 1/2"
MX213		Cobre Antiguo			
Perno suelto.					

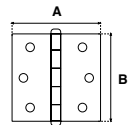

GARANTÍA 100 AÑOS

BISAGRA 730 CTP					
SKU	Modelo	Acabado	Presentación y múltiplo de venta	Medidas (in)	
				A	B
MX215	730 CTP	Cobre Antiguo	Caja 20 Piezas / Corrugado 340 Piezas	1 13/16"	3"
MX216		Latón			
Perno suelto.					

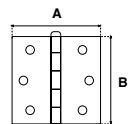

GARANTÍA 100 AÑOS

BISAGRA 825 CTP					
SKU	Modelo	Acabado	Presentación y múltiplo de venta	Medidas (in)	
				A	B
MX220	825 CTP	Latón	Caja 10 Piezas / Corrugado 200 Piezas	2 1/2"	2 1/2"
Perno suelto.					

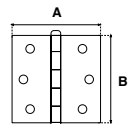

GARANTÍA 100 AÑOS

BISAGRA 830E					
SKU	Modelo	Acabado	Presentación y múltiplo de venta	Medidas (in)	
				A	B
MX224	830E ST GR	Acero	A Granel / Corrugado 200 Piezas	3"	3"
MX3389	830E CTP	Latón	Caja 10 Piezas / Corrugado 180 Piezas		
Perno remachado.					

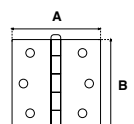

GARANTÍA 100 AÑOS

BISAGRA 830 CTP						
SKU	Modelo	Acabado	Presentación y múltiplo de venta	Medidas (in)		
				A	B	
MX3388	830 CTP	Latón	Caja 10 Piezas / Corrugado 180 Piezas	3"	3"	
MX3387		Cobre Antiguo				
MX3386		Cromo				
MX4814		Tipo Acero Inoxidable				
*MX6678		Negro				Caja 9 Piezas
*MX6679		Corrugado 200 Piezas				
*MX5675		Tipo Acero Inoxidable				Bolsa 3 Piezas
*MX6910		Latón				
*MX6911		Cromo				Blister 3 Piezas
*MX6958		Negro				
MX9690	830 ST GR	Latón	A Granel / Corrugado 200 Piezas			

\* Precios por caja, bolsa o blister / Perno suelto.

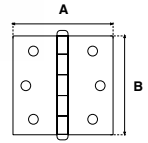

100 AÑOS

BISAGRA 925 CTP					
SKU	Modelo	Acabado	Presentación y múltiplo de venta	Medidas (in)	
				A	B
MX871	925 CTP	Latón	Caja 10 Piezas / Corrugado 240 Piezas	2 1/2"	2 1/2"

Perno suelto.

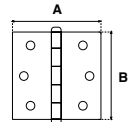

100 AÑOS

BISAGRA 930 CTP					
SKU	Modelo	Acabado	Presentación y múltiplo de venta	Medidas (in)	
				A	B
MX3392	930 CTP	Latón	Caja 10 Piezas / Corrugado 180 Piezas	3"	3"
MX3391		Cobre Antiguo			
MX3390		Cromo			

Perno suelto.

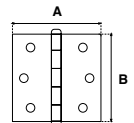

100 AÑOS

BISAGRA 930E CTP					
SKU	Modelo	Acabado	Presentación y múltiplo de venta	Medidas (in)	
				A	B
MX3393	930E CTP	Latón	Caja 10 Piezas / Corrugado 180 Piezas	3"	3"
MX230	930E ST GR	Acero	A Granel /		
MX231		Latón	Corrugado 200 Piezas		

Perno remachado.

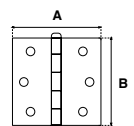

100 AÑOS

BISAGRA 1045 CTU					
SKU	Modelo	Acabado	Presentación y múltiplo de venta	Medidas (in)	
				A	B
MX3394	1045 CTU	Cobre Antiguo	A Granel / Corrugado 72 Piezas	3"	4 1/2"
MX3395		Latón			

Perno suelto.

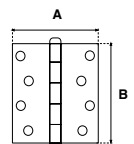

100 AÑOS

BISAGRA 1050 CTU					
SKU	Modelo	Acabado	Presentación y múltiplo de venta	Medidas (in)	
				A	B
MX3396	1050 CTU	Latón	A Granel / Corrugado 68 Piezas	3"	4 1/2"

Perno suelto.

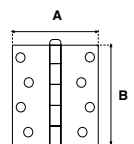

100 AÑOS

BISAGRA 1060 CTU					
SKU	Modelo	Acabado	Presentación y múltiplo de venta	Medidas (in)	
				A	B
MX3397	1060 CTU	Latón	A Granel / Corrugado 50 Piezas	4 3/8"	6"
Perno suelto.					

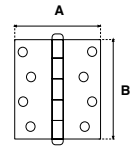

GARANTÍA 100 AÑOS

BISAGRA ARQUITECTÓNICA 630					
SKU	Modelo	Acabado	Presentación y múltiplo de venta	Medidas (in)	
				A	B
MX2263	630	Cromo Satinado	Caja 3 Piezas / Corrugado 36 Piezas	3"	3"
MX2277		Acero Inoxidable			
MX2335		Latón Antiguo			
MX2264		Latón			
Sin baleros / Perno suelto / Espesor 2.5 mm.					

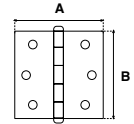

Arquitectónica GARANTÍA 100 AÑOS

BISAGRA ARQUITECTÓNICA 635					
SKU	Modelo	Acabado	Presentación y múltiplo de venta	Medidas (mm)	
				A	B
MX2265	635	Cromo Satinado	Caja 3 Piezas / Corrugado 36 Piezas	3 1/2"	3 1/2"
MX2278		Acero Inoxidable			
MX2336		Latón Antiguo			
MX2266		Latón			
Sin baleros / Perno suelto / Espesor 3.0 mm.					

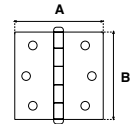

Arquitectónica GARANTÍA 100 AÑOS

BISAGRA ARQUITECTÓNICA 640					
SKU	Modelo	Acabado	Presentación y múltiplo de venta	Medidas (in)	
				A	B
MX2267	640	Cromo Satinado	Caja 3 Piezas / Corrugado 36 Piezas	4"	4"
MX2279		Acero Inoxidable			
MX2337		Latón Antiguo			
MX2268		Latón			
Sin baleros / Perno suelto / Espesor 3.4 mm.					

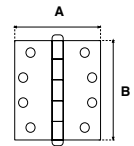

Arquitectónica GARANTÍA 100 AÑOS

BISAGRA ARQUITECTÓNICA 645					
SKU	Modelo	Acabado	Presentación y múltiplo de venta	Medidas (in)	
				A	B
MX2269	645	Cromo Satinado	Caja 3 Piezas / Corrugado 36 Piezas	4 1/2"	4 1/2"
MX2280		Acero Inoxidable			
MX2338		Latón Antiguo			
MX2270		Latón			
Sin baleros / Perno suelto / Espesor 3.4 mm.					

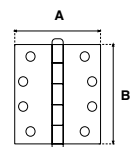

Arquitectónica GARANTÍA 100 AÑOS

BISAGRA ARQUITECTÓNICA 635 BB					
SKU	Modelo	Acabado	Presentación y múltiplo de venta	Medidas (in)	
				A	B
MX2271	635 BB	Cromo Satinado	Caja 3 Piezas / Corrugado 36 Piezas	3 1/2"	3 1/2"
MX2281		Acero Inoxidable			
MX2272		Latón			
Con baleros / Perno suelto / Espesor 2.5 mm.					

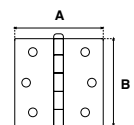

Arquitectónica GARANTÍA 100 AÑOS

**BISAGRA ARQUITECTÓNICA 640 BB**

SKU	Modelo	Acabado	Presentación y múltiplo de venta	Medidas (in)	
				A	B
MX2273	640 BB	Cromo Satinado	Caja 3 Piezas / Corrugado 36 Piezas	4"	4"
MX2282		Acero Inoxidable			
MX2274		Latón			
Sin baleros / Perno suelto / Espesor 2.5 mm.					

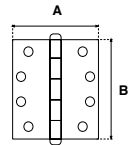

**BISAGRA ARQUITECTÓNICA 645 BB**

SKU	Modelo	Acabado	Presentación y múltiplo de venta	Medidas (in)	
				A	B
MX2275	645 BB	Cromo Satinado	Caja 3 Piezas / Corrugado 36 Piezas	4 1/2"	4 1/2"
MX2283		Acero Inoxidable			
MX2276		Latón			
Sin baleros / Perno suelto / Espesor 3.4 mm.					

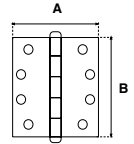

**BISAGRA ARQUITECTÓNICA 3X3 CON BALEROS**

SKU	Acabado	Presentación y múltiplo de venta	Medidas (in)		
			A	B	Espesor
MX5880	Negro	Caja 10 Piezas / Corrugado 100 Piezas	3"	3"	2
MX5878	Bronce Antiguo				
Bisagra arquitectónica con baleros / Material: Hierro / Espesor 2 mm.					

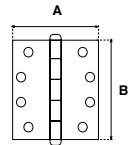

**BISAGRA ARQUITECTÓNICA 4X4 CON BALEROS**

SKU	Acabado	Presentación y múltiplo de venta	Medidas (in)		
			A	B	Espesor
MX5884	Bronce Antiguo	Caja 2 Piezas / Corrugado 30 Pares	4"	4"	3.5
MX5886	Negro				
Bisagra arquitectónica con baleros / Material: Hierro / Espesor 3.5 mm.					

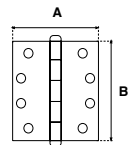

**BISAGRA B 3X3**

SKU	Acabado	Presentación y múltiplo de venta	Medidas (in)		
			A	B	Espesor
MX5882	Bronce Antiguo	Caja 10 Piezas / Corrugado 100 Piezas	3"	3"	1.5
MX5883	Negro				
Bisagra de libro para marcos de madera / Material: Hierro / Las perforaciones pueden variar de acuerdo al tamaño.					

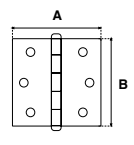

**BISAGRA 3X3 SIN BALEROS**

SKU	Acabado	Presentación y múltiplo de venta	Medidas (in)		
			A	B	Espesor
MX5881	Negro	Caja 10 Piezas / Corrugado 100 Piezas	3"	3"	2
MX5879	Bronce Antiguo				
Bisagra arquitectónica sin baleros / Material: Hierro / Espesor 2 mm.					

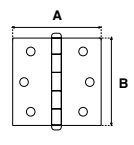

**BISAGRA 3.5X3.5 CON RESORTE**

SKU	Acabado	Presentación y múltiplo de venta	Medidas (in)		
			A	B	Espesor
MX5885	Bronce Antiguo	Caja 2 Piezas / Corrugado 40 Pares	3.5"	3.5"	3
MX5887	Negro				
Bisagra con resortes para marcos de madera y metálicos / Capacidad de carga: 60 kgs. x 3 piezas / Espesor 3 mm.					

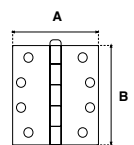

BISAGRA FLUSH					
SKU	Acabado	Presentación y múltiplo de venta	Medidas (in)		
			A	B	Espesor
MX6569	Acero Inoxidable	Blistér 3 Piezas	1 7/8"	3"	3

Mismo desempeño, con mejor apariencia / No ocupan espacio, fáciles de instalar.

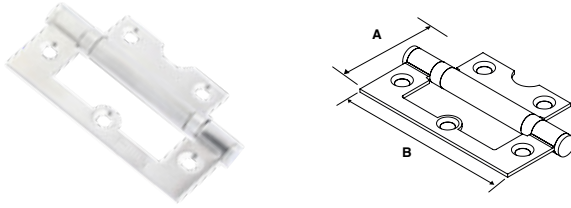

**100 AÑOS**



BISAGRA B OCULTA 16x70							
SKU	Material	Acabado	Presentación y múltiplo de venta	Medidas (mm)			
				A	B	C	D
MX5876	Zamac	Negro	Caja 2 Piezas	16	11	70	53.72

Para puertas de madera, diseño esbelto y de gran calidad / Articulación de acero inoxidable / Venta por set (2 piezas).

BISAGRA B OCULTA 19x95							
SKU	Material	Acabado	Presentación y múltiplo de venta	Medidas (mm)			
				A	B	C	D
MX5877	Zamac	Negro	Caja 2 Piezas	19	13	95	74

Para puertas de madera, diseño esbelto y de gran calidad / Articulación de acero inoxidable / Venta por set (2 piezas).

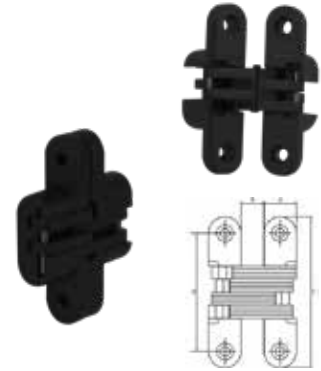

**100 AÑOS**

JALADERA CURVA					
SKU	Acabado	Presentación y múltiplo de venta	Medidas (mm)		
			Centros (C)	Longitud (L)	Altura
MX5834	Níquel Satín	Venta por Pieza / Colectivo 25 Piezas	128 mm	136 mm	26 mm
MX6819	Negro				
MX5835	Níquel Satín	Venta por Pieza / Colectivo 20 Piezas	160 mm	167 mm	28 mm
MX6820	Negro				

Jaladera hueca para línea de muebles en madera, fierro, mdf, etc. / Material: Aluminio.



JALADERA SOLID T					
SKU	Acabado	Presentación y múltiplo de venta	Medidas (mm)		
			Diámetro	Centros (C)	Longitud (L)
MX5836	Acero Inox	Venta por Pieza / Colectivo 10 Piezas	10 mm	96 mm	150 mm
MX6821	Negro				
MX5837	Acero Inox		10 mm	128 mm	200 mm
MX6822	Negro				
MX5838	Acero Inox		10 mm	160 mm	220 mm
MX6823	Negro				
MX5839	Acero Inox		10 mm	192 mm	242 mm
MX6824	Negro				
MX5840	Acero Inox		12 mm	96 mm	150 mm
MX6825	Negro				
MX5841	Acero Inox	12 mm	128 mm	200 mm	
MX6826	Negro				
MX5842	Acero Inox	12 mm	192 mm	306 mm	
MX6827	Negro				

Jaladera sólida para línea de muebles en madera, fierro, mdf, etc. / Material: Acero Inoxidable.

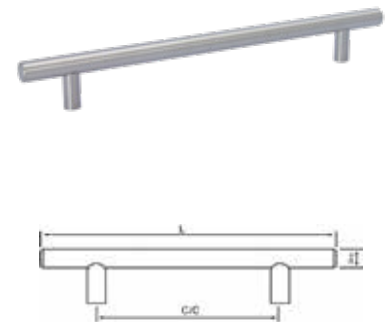

JALADERA SOLID U					
SKU	Acabado	Presentación y múltiplo de venta	Medidas (mm)		
			Diámetro	Centros (C)	Longitud (L)
MX5843	Acero Inox	Venta por Pieza / Colectivo 20 Piezas	10 mm	96 mm	104 mm
MX6828	Negro				
MX5844	Acero Inox				
MX6829	Negro				
Jaladera sólida para línea de muebles en madera, fierro, mdf, etc. / Material: Acero Inoxidable.					



JALADERA CUADRADA							
SKU	Acabado	Presentación y múltiplo de venta	Medidas (mm)				
			Diámetro	Centros (C)	Longitud (L)		
MX5852	Níquel Satín	Venta por Pieza / Colectivo 25 Piezas	12 mm	96 mm	108 mm		
MX6837	Negro						
MX5845	Níquel Satín						
MX6830	Negro						
MX5846	Níquel Satín						
MX6831	Negro						
MX5847	Níquel Satín						
MX6832	Negro						
MX5849	Níquel Satín						
MX6834	Negro						
MX5850	Níquel Satín						
MX6835	Negro						
MX5851	Níquel Satín						
MX6836	Negro						
Jaladera hueca para línea de muebles en madera, fierro, mdf, etc. / Material: Acero Inoxidable.							

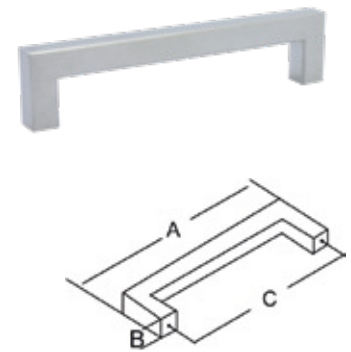

JALADERA SOLID H					
SKU	Acabado	Presentación y múltiplo de venta	Medidas (mm)		
			Diámetro	Centros (C)	Longitud (L)
MX5860	Acero Inox	Venta por Pieza / Colectivo 25 Piezas	12 mm	64 mm	124 mm
MX6845	Negro				
MX5861	Acero Inox				
MX6846	Negro				
MX5853	Acero Inox				
MX6838	Negro				
MX5854	Acero Inox				
MX6839	Negro				
MX5855	Acero Inox				
MX6840	Negro				
MX5856	Acero Inox				
MX6841	Negro				
MX5857	Acero Inox				
MX6842	Negro				
MX5858	Acero Inox				
MX6843	Negro				
MX5859	Acero Inox				
MX6844	Negro				
Jaladera sólida para línea de muebles en madera, fierro, mdf, etc. / Material: Acero Inoxidable.					

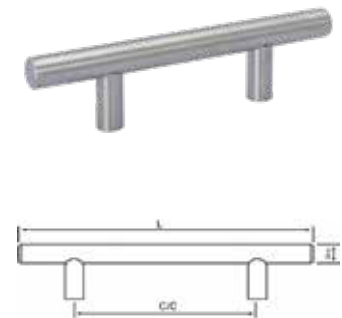

MOD. 150 MM (RECÁMARA)							
SKU	Acabado	Función	Presentación y múltiplo de venta	Medidas (mm)			
				A	B	C	D
MX25	Cromo	Recámara	Caja 6 Piezas	86	40	22	140
Cerradura de embutir para Recámara.							

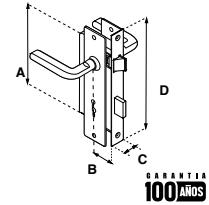

**GARANTÍA 100 AÑOS**

MOD. 150 MM (BAÑO)							
SKU	Acabado	Función	Presentación y múltiplo de venta	Medidas (mm)			
				A	B	C	D
MX27	Cromo	Baño	Caja 6 Piezas	86	40	22	140
Cerradura de embutir para Baño.							

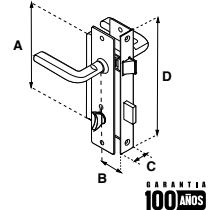

**GARANTÍA 100 AÑOS**

MOD. 500 MM I MANIJA - MANIJA							
SKU	Acabado	Función	Presentación y múltiplo de venta	Medidas (mm)			
				A	B	C	D
MX54	Cromo	Recámara	Caja 6 Piezas	125	45	24	187
Cerradura de embutir para Recámara.							

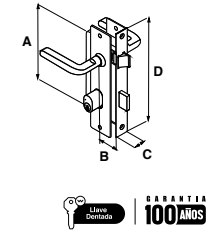

**GARANTÍA 100 AÑOS**

MOD. 500 JM I JALADERA - MANIJA							
SKU	Acabado	Función	Presentación y múltiplo de venta	Medidas (mm)			
				A	B	C	D
MX55	Cromo	Entrada	Caja 6 Piezas	125	45	24	187
Cerradura de embutir para Entrada Principal.							

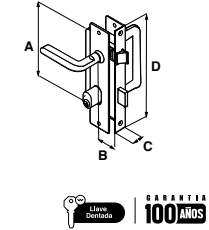

**GARANTÍA 100 AÑOS**

MOD. X-1000							
SKU	Acabado	Función	Presentación y múltiplo de venta	Medidas (mm)			
				A	B	C	D
MX570	Cromo	Derecha / Izquierda	Caja 10 Piezas	56	42	20	120
MX931	Latón						
MX930	Latón Antiguo						
Cerradura auxiliar / Incluye perno antisequeta.							

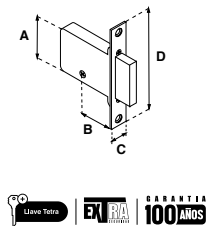

**GARANTÍA 100 AÑOS**

MOD. X-1000 BOLT							
SKU	Acabado	Función	Presentación y múltiplo de venta	Medidas (mm)			
				A	B	C	D
MX4817	Cromo	Derecha / Izquierda	Caja 10 Piezas	42	120	21	20
MX4816	Latón						
Cerradura auxiliar con tres bulones.							

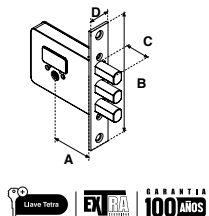

**GARANTÍA 100 AÑOS**

MOD. X-1100							
SKU	Acabado	Función	Presentación y múltiplo de venta	Medidas (mm)			
				A	B	C	D
MX571	Cromo	Derecha / Izquierda	Caja 10 Piezas	111	24	22	194
MX933	Latón						
MX932	Latón Antiguo						
Cerradura auxiliar con cerrojo.							

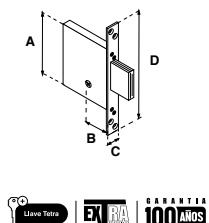

**GARANTÍA 100 AÑOS**

CIERRAPUERTAS 1402						
SKU	Acabado	Presentación y múltiplo de venta	Medidas (mm)			
			A	B	C	D
MX3484	Natural					
MX3483	Blanco	Caja 1 Pieza	285	36	132	56
MX3481	Duranodik					
Mecanismo de ajuste de fuerza en brazo, para puertas derechas o izquierdas. Para puertas de 85 a 90 cm de ancho						

- Para puertas de 85 a 90 cm de ancho.
- Para puertas de 45 kg máximo.
- Tránsito bajo.
- 500, 000 ciclos.

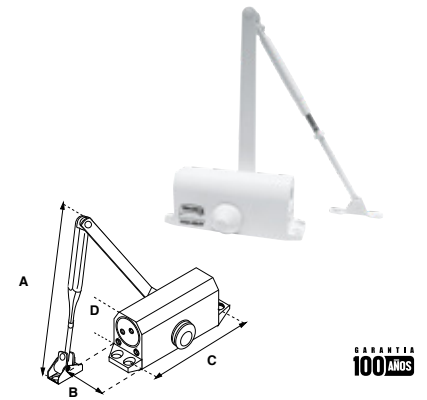

CIERRAPUERTAS 1404						
SKU	Acabado	Presentación y múltiplo de venta	Medidas (mm)			
			A	B	C	D
MX443	Natural					
MX2206	Blanco	Caja 1 Pieza	40	180	162	59
MX7091	Negro					
MX445	Duranodik					
MX3482	Natural	Blíster 1 Pieza				
MX7092	Negro					
Mecanismo de ajuste de fuerza en brazo, para puertas derechas o izquierdas. Para puertas de 80 a 120 cm de ancho						

- Para puertas de 80 a 120 cm de ancho.
- Para puertas de 80 Kg máximo.
- Tránsito bajo.
- 500, 000 ciclos.



CIERRAPUERTAS 1406						
SKU	Acabado	Presentación y múltiplo de venta	Medidas (mm)			
			A	B	C	D
MX3480	Natural	Caja 1 Pieza	52	219	202	47
Sistema de freno hidráulico (back check) / Mecanismo de ajuste de fuerza en brazo. Para puertas de 80 a 120 cm de ancho.						

- Para puertas de 80 a 120 cm de ancho.
- Para puertas de 80 Kg máximo.
- Tránsito medio.
- 500, 000 ciclos.

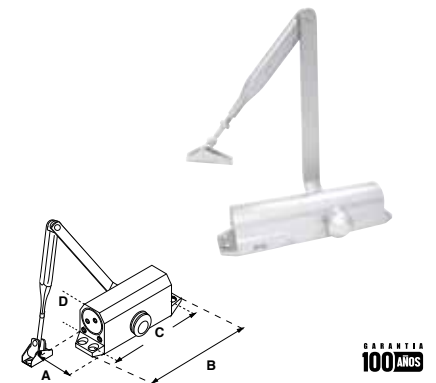

BISAGRA DE PISO 1500						
SKU	Acabado	Presentación y múltiplo de venta	Medidas (mm)			
			A	B	C	D
MX1180	Latón					
MX1220	Latón Antiguo	Caja 4 Piezas	125	87	30	195
MX1179	Cromo					
MX2085	Cromo Satinado					
MX4630	Acero Inoxidable					
MX4637	Acero Inoxidable Satinado					
MX5411	Acero Inoxidable	Blíster 1 Pieza				
MX5412	Latón Antiguo					
MX5585	Acero Inoxidable Satinado					
Bisagra mecánica de piso de doble acción, para puertas de vaivén de hasta 35 kg.						

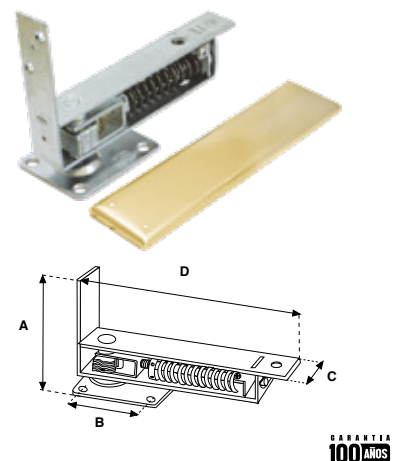

MOD. 321 (SIN BOTÓN)							
SKU	Acabado en Cerradura	Función	Presentación y múltiplo de venta	Medidas (mm)			
				A	B	C	D
MX3411	Beige	Derecha	Caja 1 Pieza	106	129	41	58
MX3418		Izquierda					
Para apertura de puertas a distancia, se adapta al interfón y/o videoportero para controlar el acceso y salida desde un punto específico.							

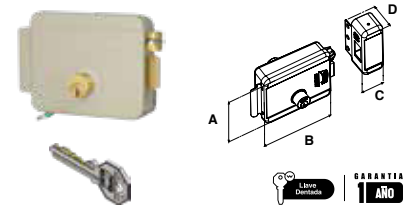

MOD. 321 (CON BOTÓN)							
SKU	Acabado en Cerradura	Función	Presentación y múltiplo de venta	Medidas (mm)			
				A	B	C	D
MX3410	Beige	Derecha	Caja 1 Pieza	106	129	41	58
MX3419		Izquierda					
Para apertura de puertas a distancia, se adapta al interfón y/o videoportero para controlar el acceso y salida desde un punto específico.							

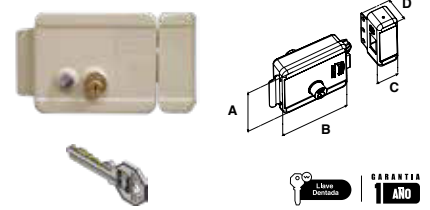

KIT 321				
SKU	Acabado en Cerradura	Función	Presentación y múltiplo de venta	
MX3420	Beige	Derecha	Blíster 1 Pieza	
MX3421		Izquierda		
Para apertura de puertas a distancia / Incluye alimentador 110 y botón de apertura a distancia.				



Los productos presentados en este catálogo, pueden ser modificados, derivados de nuestros procesos de innovación y mejora continua. Todos nuestros productos cuentan con garantía. Las presentaciones de venta de nuestros productos (caja, blister, master, corrugado, etc.) pueden cambiar sin previo aviso. Acotaciones en milímetros, se recomienda solicitar ficha técnica y verificar físicamente previo a realizar instalación y perforación.

PORTERO ELÉCTRICO 321			
SKU	Acabado en Cerradura	Función	Presentación y múltiplo de venta
MX4791	Beige	Derecha	Caja 1 Pieza
MX4803		Izquierda	
Apertura con control remoto / Incluye 3 controles remotos y botón de apertura a distancia.			



KIT HUB + PORTERO 321			
SKU	Acabado en Cerradura	Función	Presentación y múltiplo de venta
MX89373	Beige	Derecha	Blíster 4 Piezas
MX89371		Izquierda	
Apertura de puertas con celular y con control remoto / Incluye 3 controles remotos y Hub Yale Connect.			



KIT 310			
SKU	Acabado en Contra	Función	Presentación y múltiplo de venta
MX3422	Cromo	Derecha / Izquierda	Blíster 1 Pieza
Para apertura de puertas a distancia, adaptable a casi todas las cerraduras con resbalón, ideal para cerraduras de embutir y sobreponer.			



TRANSFORMADOR					
SKU	Modelo	Presentación y múltiplo de venta	Medidas (mm)		
			A	B	C
MX4666	HA48N8250	Caja 1 Pieza	8	50.5	58
Entrada: 127 Vca 69 Hz 0.15 A / Salida: 12 Vca 60 Hz 1.2 A / Temperatura de operación: -20° a + 40°C / Temperatura de almacenamiento: -20° a + 80°C / Terminal a cable desforre 10 mm.					

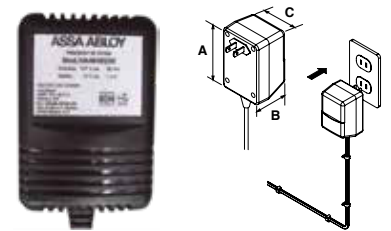

CONTROL REMOTO (INDIVIDUAL)		
SKU	Compatibilidad	Presentación y múltiplo de venta
MX4778	Portero Eléctrico 321 / XTR	Caja 1 Pieza



KIT TRANSFORMADOR + CONTROLES REMOTO		
SKU	Capacidad de Recepción	Presentación y múltiplo de venta
MX5226	30 Controles	Caja 1 Pieza



SOLENOIDES		
SKU	Función	Presentación y múltiplo de venta
MX3476	Derecha	Caja 1 Pieza
MX3477	Izquierda	
Solenoides para cerradura eléctrica, alimentación de 12 Vcc - 12 Vca.		



CONTRA ELÉCTRICA 310							
SKU	Acabado	Función	Presentación y múltiplo de venta	Medidas (mm)			
				A	B	C	D
MX1460	Cromo	Derecha / Izquierda	Caja 1 Pieza	96	28	250	30
Contra eléctrica para apertura de puertas a larga distancia ideal para cerraduras de embutir y sobreponer.							

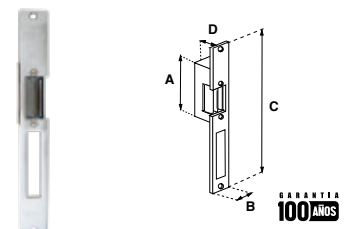

**GATILLO DIGITAL PCD 265**

SKU	Modelo	Presentación y múltiplo de venta	Acabado
MX7016	Gatillo Nápoles / Manija Fresno + Cerrojo Digital PCD 265		
MX7017	Gatillo Nápoles / Manija Tampico + Cerrojo Digital PCD 265	Caja Visual 1 Pieza	Níquel Satín
MX7018	Gatillo Venecia / Manija Fresno + Cerrojo Digital PCD 265		
MX7019	Gatillo Venecia / Manija Tampico + Cerrojo Digital PCD 265		

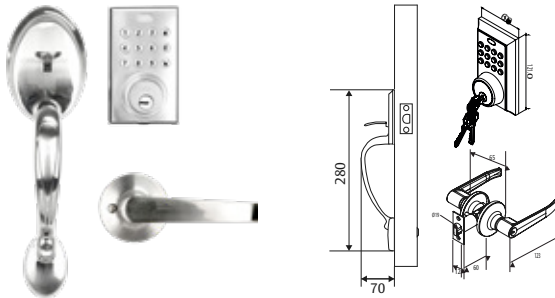

**CERROJO DIGITAL PCD 265**

SKU	Modelo	Presentación y múltiplo de venta	Acabado
MX5900			Níquel Satín
MX6628	Cerrojo Digital PCD 265	Caja Visual 1 Pieza	Negro

- De fácil instalación, mediante herramientas básicas.
- Por el interior tiene una placa de instalación atornillable o soldable.
- Indicador de luz, para bloqueo o desbloqueo de puerta y si se teclea un código erróneo.
- Teclado numérico exterior, para códigos de 4 a 10 dígitos, máximo 50 usuarios.



**PERILLA DIGITAL PCD 275**

SKU	Descripción	Presentación y múltiplo de venta	Acabado
MX5970	Perilla Digital PCD 275	Caja Visual 1 Pieza	Níquel Satin
MX6629			Negro

- De fácil instalación, mediante herramientas básicas.
- Por el interior tiene una placa de instalación atornillable o soldable.
- Indicador de luz, para bloqueo o desbloqueo de puerta y si se teclea un código erróneo.
- Teclado numérico exterior, para códigos de 4 a 10 dígitos, máximo 50 usuarios.



**MANIJA DIGITAL PCD 285**

SKU	Descripción	Presentación y múltiplo de venta	Acabado
MX5971	Manija Digital PCD 285	Caja Visual 1 Pieza	Níquel Satin
MX6630			Negro

- De fácil instalación, mediante herramientas básicas.
- Por el interior tiene una placa de instalación atornillable o soldable.
- Indicador de luz, para bloqueo o desbloqueo de puerta y si se teclea un código erróneo.
- Teclado numérico exterior, para códigos de 4 a 10 dígitos, máximo 50 usuarios.



**CERROJO DIGITAL PCD 140**

SKU	Descripción	Presentación y múltiplo de venta	Acabado
MX7160	Cerrojo Digital PCD 140	Caja 1 Pieza	Negro

- Cerrojo electrónico de superposición vertical.
- Pantalla táctil (Teclado Touchscreen).
- Apertura por contraseña de 4 a 8 dígitos.
- Registro de hasta 199 usuarios por contraseña.
- Bloqueo automático (con sensor).
- Alarma de robo o intrusión.
- Utiliza 4 baterías AA, 1.5 V c/u Alimentación 6 Vcc (no incluidas) suficientes para 2500 accionamientos.
- Puerto de conexión de emergencia por batería 9V.
- Aviso de batería baja.
- Para uso en interiores.

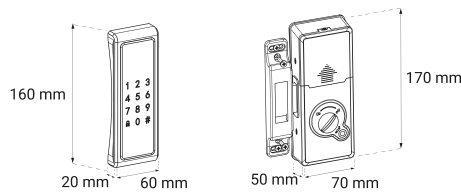

**CERRADURA DIGITAL PARA MUEBLE PMD160**

SKU	Descripción	Presentación y múltiplo de venta	Acabado
MX5901	Cerradura Digital PMD160	Caja Visual 1 Pieza	Níquel Satin
MX6627			Negro

- Teclado digital touchscreen.
- Contraseña de 4 a 15 dígitos.
- Modo de contraseña falsa.
- Modo de contraseña temporal.
- Alarma de acceso denegado.
- Indicador de pila baja.

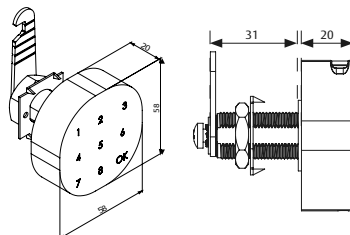

KIT MULTIACCESOS 321			
SKU	Descripción	Presentación y múltiplo de venta	Acabado
MX5760	Kit Multiaccesos 321 Derecha / Con Botón	Caja / 1 Kit	Beige
MX5761	Kit Multiaccesos 321 Derecha / Sin Botón		
MX5762	Kit Multiaccesos 321 Izquierda / Con Botón		
MX5763	Kit Multiaccesos 321 Izquierda / Sin Botón		

- Para uso en rejas, puertas de metal o madera.
- Para puertas de 38 a 50 mm de espesor.
- Registra hasta 500 códigos PIN de 4 dígitos.
- Incluye 3 controles para apertura inalámbrica hasta de 30m (libres).
- Compatible con videoporteros Yale.
- Requiere instalación eléctrica.



CERRADURA DIGITAL PARA MUEBLE PMD140			
SKU	Descripción	Presentación y múltiplo de venta	Acabado
MX7067	Cerradura Digital PMD140	Caja Visual 1 Pieza	Negro

- Sensor dactilar biométrico de alta sensibilidad y rápida respuesta.
- Admite hasta 20 huellas dactilares, para múltiples usuarios.
- Con luz brillante para ayuda visual de operación.
- Opera con 3 pilas alcalinas tipo AAA de 1.5 V cada una, 4.5 V.
- Interfaz micro USB tipo "C", para alimentación de corriente eléctrica en caso de emergencia.
- Con una llave tipo micro USB, para realizar aperturas sin huella (recomendada para el administrador).
- Ideal para uso en cajones, archiveros, gabinetes, lockers, guardropas, etc.

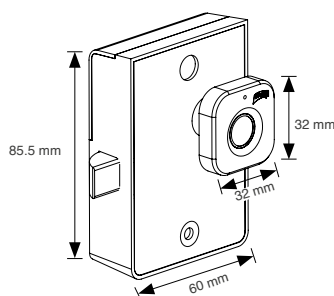

CERRADURA DIGITAL PARA MUEBLE PMD150

SKU	Descripción	Presentación y múltiplo de venta	Acabado
MX7068	Cerradura Digital PMD150	Caja Visual 1 Pieza	Negro

- Sensor dactilar biométrico de alta sensibilidad y rápida respuesta.
- Admite hasta 100 huellas dactilares, para múltiples usuarios.
- Con luz brillante para ayuda visual de operación.
- Opera con 3 pilas alcalinas tipo AAA de 1.5 V cada una, 4.5 V.
- Interfaz micro USB tipo "C", para alimentación de corriente eléctrica en caso de emergencia.
- Con una llave tipo micro USB, para realizar aperturas sin huella (recomendada para el administrador).
- Ideal para uso en cajones, archiveros, gabinetes, lockers, guardarpas, etc.

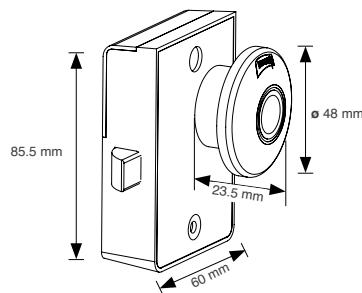

MARCA LÍDER 

#CALIDADPHILLIPS



 | cerradurasphillipsMX















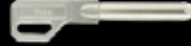





























 | @phillipsmx\_

 | Phillipsmexico

 | @phillipsmx\_

CALIDAD ASSA ABLOY

Experience a safer and more open world

			<b>MX83410</b> Modelo: <b>YSD100</b> Nombre Comercial: <b>YSD100</b>		
	<b>MX5948</b> Modelo: <b>PH52</b> Nombre Comercial: <b>R52</b>			<b>MX83409</b> Modelo: <b>YMC420</b> Nombre Comercial: <b>YMC420</b> <b>YMC300</b>	
	<b>MX7162</b> Modelo: <b>PH32M</b> Nombre Comercial: <b>T32</b>			<b>MX83407</b> Modelo: <b>YMF40</b> Nombre Comercial: <b>YMF40</b>	
	<b>MX7072</b> Modelo: <b>PHY3</b> Nombre Comercial: <b>Y3</b>			<b>MX83408</b> Modelo: <b>Cuerpo ensamblado YMF40A</b> Nombre Comercial: <b>Cuerpo ensamblado YMF40A</b>	
	<b>MX5947</b> Modelo: <b>PH52L</b> Nombre Comercial: <b>R52L</b>		<b>TESA</b>		
	<b>MX7071</b> Modelo: <b>PH725</b> Nombre Comercial: <b>X24S</b>			<b>MX87684</b> Modelo: <b>T5</b> Nombre Comercial: <b>R59</b>	
	<b>MX5458</b> Modelo: <b>AS800</b> Nombre Comercial: <b>PHI13</b>			<b>MX86550</b> Modelo: <b>T60</b> Nombre Comercial: <b>T62</b>	
	<b>MX5912</b> Modelo: <b>AS2000</b> Nombre Comercial: <b>PHI14D</b>		<b>MUL-T-LOCK</b>		
	<b>MX6329</b> Modelo: <b>PHM5L</b> Nombre Comercial: <b>PHI5D</b>			<b>MX6231</b> Modelo: <b>7X7</b>	
	<b>MX7073</b> Modelo: <b>X900</b> Nombre Comercial: <b>X6</b>			<b>MX6017</b> Modelo: <b>MTL400</b>	
	<b>MX7161</b> Modelo: <b>PH200</b> Nombre Comercial: <b>AS725</b>			<b>MX6655</b> Modelo: <b>AntiBacterial</b>	
<b>Yale</b>				<b>MX6019</b> Modelo: <b>MTL600</b>	
	<b>MX81872</b> Modelo: <b>Y1</b> Nombre Comercial: <b>R1</b>		<b>ASSA ABLOY</b>		
	<b>MX89885</b> Modelo: <b>Yale</b> Nombre Comercial: <b>SCO15</b>			<b>MX7070</b> Modelo: <b>PH6SL</b> Nombre Comercial: <b>S6</b>	
	<b>MX89884</b> Modelo: <b>Yale AS</b> Nombre Comercial: <b>YL2000</b>			<b>MX7069</b> Modelo: <b>PH6SN</b> Nombre Comercial: <b>S6</b>	

Los productos presentados en este catálogo, pueden ser modificados, derivados de nuestros procesos de innovación y mejora continua. Todos nuestros productos cuentan con garantía. Las presentaciones de venta de nuestros productos (caja, blister, master, corrugado, etc.) pueden cambiar sin previo aviso. Acootaciones en milímetros, se recomienda solicitar ficha técnica y verificar físicamente previo a realizar instalación y perforación.



**ASSA ABLOY**



Puertas & Portones Automaticos, S.A. de C.V.  
*¡Nuestra pasión es la Solución!....*

»CATALOGO GENERAL 2025 MARCA PHILLIPS.



**ASSA ABLOY**



Puertas & Portones Automaticos, S.A. de C.V.  
*¡Nuestra pasión es la Solución!....*

(229) 461-7028

portonesautomaticos@adsver.com.mx  
ads.portonesautomaticos@outlook.com



V02.25

(229) 927-55107, 167-8080, 167-8007, 151-7529



[www.adsver.com.mx](http://www.adsver.com.mx)